



# ПРЕДУПРЕЖДЕНИЕ

**Нарушение правил эксплуатации транспортного средства может привести к получению СЕРЬЕЗНЫХ ТРАВМ или ГИБЕЛИ**

## **НИКОГДА не эксплуатируйте мотовездеход:**

- Не изучив предварительно данную инструкцию и наставления по основным приемам управления;
- Без надлежащего инструктажа и тренировки;
- На дорогах общего пользования;
- Более чем с одним пассажиром;
- На уклонах с крутизной более 22°;
- На дорогах с покрытием, на них может значительно ухудшится управляемость мотовездехода;
- В состоянии алкогольного или наркотического опьянения;
- Если превышена максимально допустимая нагрузка на мотовездеход;
- На скорости не соответствующей рельефу местности.

## **ВСЕГДА:**

- Используйте правильные приемы вождения при езде по пересеченной или холмистой местности, избегайте резких поворотов;
- Держите руки и ноги внутри габаритов мотовездехода;
- Снижайте скорость и будьте более внимательны при перевозке пассажира;
- При движении задним ходом снижайте скорость движения, избегайте резких маневров и интенсивных торможений;
- Убеждайтесь, что пассажир уяснил и выполняет все требования безопасности.



**ВСЕГДА  
ПОЛЬЗУЙТЕСЬ  
ШЛЕМОМ И НАДЕ-  
ВАЙТЕ ЗАЩИТНУЮ  
ЭКИПИРОВКУ**



**НЕ ЭКСПЛУАТИРУЙТЕ  
МОТОВЕЗДЕХОД НА  
ДОРОГАХ ОБЩЕГО  
ПОЛЬЗОВАНИЯ**



**НЕ ПЕРЕВОЗИТЕ  
БОЛЕЕ ОДНОГО  
ПАССАЖИРА**



**ЭКСПЛУАТАЦИЯ В  
СОСТОЯНИИ  
ОПЬЯНЕНИЯ  
ЗАПРЕЩЕНА**

Внимательно прочитайте Руководство по эксплуатации, соблюдайте все ИНСТРУКЦИИ и ПРЕДУПРЕЖДЕНИЯ. Если Руководство по эксплуатации утеряно, обратитесь к официальному дилеру за новым экземпляром.

** ПРЕДУПРЕЖДЕНИЕ**

**Прочитайте и следуйте всем инструкциям и предостережениям, касающимся безопасности, которые приведены в настоящем Руководстве и на предупреждающих наклейках, размещенных на технике. Отказ от соблюдения инструкций, касающихся безопасности, может привести к получению серьезных травм или гибели.**

** ПРЕДУПРЕЖДЕНИЕ**

**Отработавшие газы двигателя, данного мотовездехода, содержат смертельно опасный угарный газ, который может вызывать головную боль, головокружение, тошноту или потерю сознания и даже приводить к летальному исходу.**

# ВВЕДЕНИЕ

Благодарим Вас за выбор и приобретение транспортного средства, произведенного компанией CFMOTO, и приглашаем Вас присоединиться к семейству владельцев техники CFMOTO по всему миру.

Мы с гордостью представляем линейку техники для многоцелевого использования и активного отдыха:

- Мотовездеходы (ATV);
- Утилитарные транспортные средства и техника «Side-by-Side» (UTV и SSV);
- Мотоциклы и скутеры.

Компания CFMOTO, специализирующаяся на разработке двигателей с жидкостным охлаждением, является одним из основных их производителей и поставщиков в Китае. По сравнению с двигателями воздушного охлаждения такого же объема, двигатели с жидкостным охлаждением имеют более стабильные тепловые характеристики, являются более мощными и экономичными, а также имеют больший моторесурс.

Для безопасной эксплуатации Вашего транспортного средства убедитесь в том, что Вы соблюдаете все инструкции и рекомендации данного руководства пользователя. Настоящее руководство содержит важную информацию как по безопасности и требованиям к водительским навыкам, так и по основным приемам обслуживания и проверок мотовездехода. Если у Вас появляются вопросы, касающиеся управления, обслуживания или ремонта мотовездехода, обращайтесь за консультацией в ближайший дилерский центр.

**Продукция постоянно совершенствуется по конструкции и качеству, поэтому характеристики и описания, приведенные в настоящем Руководстве, могут незначительно отличаться от фактической конструкции приобретенного Вами транспортного средства. Пользоваться данными этого Руководства следует только в качестве справочной информации.**

# ИДЕНТИФИКАЦИОННЫЕ НОМЕРА ТРАНСПОРТНОГО СРЕДСТВА

Запишите идентификационный номер транспортного средства (VIN) и номер двигателя (EIN).

Снимите запасной ключ замка зажигания и храните его в надежном месте. Для изготовления дубликата ключа используйте только штатный ключ. Если оба ключа будут утеряны, потребуется замена комплекта замков.

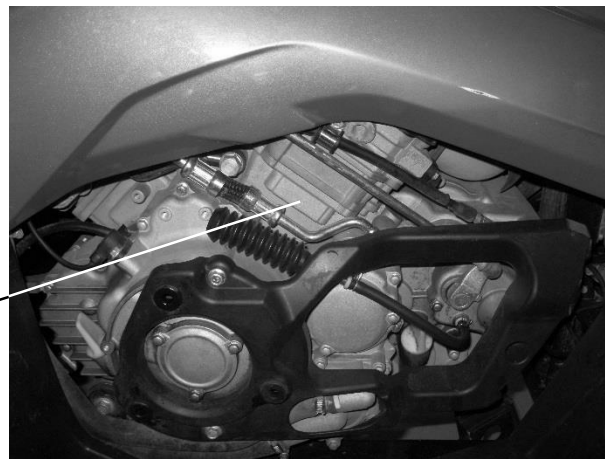
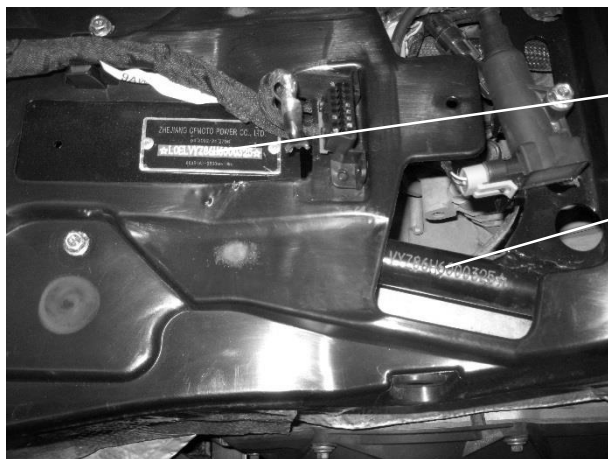

- ① Идентификационный номер транспортного средства (на табличке) \_\_\_\_\_
- ② Идентификационный номер транспортного средства (на раме) \_\_\_\_\_
- ③ Серийный номер двигателя (под задним цилиндром, с левой стороны) \_\_\_\_\_

# ОГЛАВЛЕНИЕ

ВВЕДЕНИЕ .....	5
ИДЕНТИФИКАЦИОННЫЕ НОМЕРА ТРАНСПОРТНОГО СРЕДСТВА .....	6
БЕЗОПАСНОСТЬ .....	8
ПРЕДУПРЕЖДАЮЩИЕ НАКЛЕЙКИ .....	36
ОРГАНЫ УПРАВЛЕНИЯ, ПРИБОРЫ, ОБОРУДОВАНИЕ .....	41
ЭКСПЛУАТАЦИЯ ТРАНСПОРТНОГО СРЕДСТВА .....	73
Обкатка .....	73
Проверка перед поездкой .....	74
Запуск двигателя .....	78
Выбор режима работы коробки передач .....	80
Транспортировка грузов .....	84
Безопасное вождение .....	86
ТЕХНИЧЕСКОЕ ОБСЛУЖИВАНИЕ .....	103
Сложные условия эксплуатации .....	104
Регламент технического обслуживания .....	105
Порядок технического обслуживания .....	108
УХОД, ХРАНЕНИЕ И ТРАНСПОРТИРОВКА .....	156
ПОИСК И УСТРАНЕНИЕ НЕИСПРАВНОСТЕЙ .....	164
ТЕХНИЧЕСКИЕ ХАРАКТЕРИСТИКИ .....	178
Рекомендованные смазочные материалы .....	180
Технические характеристики электрического усилителя руля .....	184
ГАРАНТИЙНЫЕ ОБЯЗАТЕЛЬСТВА .....	185

# БЕЗОПАСНОСТЬ

## Обучения правилам техники безопасности

При покупке нового мотовездехода официальный дилер CFMOTO провел с Вами практический курс по технике безопасности, охватывающий все аспекты безопасной эксплуатации транспортного средства. Вам также предоставили распечатанные материалы, поясняющие методы соблюдения правил техники безопасности. Вам следует регулярно просматривать эту информацию. Если Вы приобрели подержанный мотовездеход не у официального дилера, то мы рекомендуем пройти у официального дилера курс по основам техники безопасности. Поскольку данный мотовездеход является внедорожным транспортным средством, ознакомьтесь со всеми законами и постановлениями, касающимися управления этим транспортным средством в Вашем регионе. Мы настоятельно рекомендуем Вам тщательно соблюдать Регламент технического обслуживания, приведенный в данном Руководстве и Сервисной книжке. Программа профилактических мероприятий разработана для того, чтобы убедиться в том, что все наиболее важные элементы транспортного средства тщательно и своевременно проверены. На наклейках, имеющихся на мотовездеходе, а также в этом Руководстве, используются следующие слова и символы, касающиеся безопасной эксплуатации транспортного средства. Их появление в тексте указывает на то, что речь идет о Вашей безопасности. Прежде чем приступить к изучению Руководства по эксплуатации, пожалуйста, ознакомьтесь с их значениями.

** ПРЕДУПРЕЖДЕНИЕ** – указывает на потенциальную опасность, которая может стать причиной получения серьезной травмы или гибели.

** ОСТОРОЖНО** – указывает на потенциальную опасность, которая может стать причиной получения травмы средней степени тяжести или привести к повреждению транспортного средства.

** ПРИМЕЧАНИЕ** – служит для выделения важной информации или инструкций.



# БЕЗОПАСНОСТЬ

## ПРЕДУПРЕЖДЕНИЕ

Несоблюдение мер предосторожности, указанных в данном руководстве, может привести к серьезным травмам или летальному исходу. Мотовездеход – не игрушка и может представлять серьезную опасность. Управление данным транспортным средством имеет особенности по сравнению с управлением мотоциклом или автомобилем. Если не принять правильные предупреждающие меры, столкновение или опрокидывание могут произойти даже во время совершения обычных маневров, таких как: повороты, движение по склонам или преодоление препятствий.

Прочтите данное руководство пользователя, изучите все меры предосторожности, предостережения и процедуры по эксплуатации до того, как садиться за руль.

### Возрастные ограничения

Транспортное средство предназначено для эксплуатации ТОЛЬКО ВЗРОСЛЫМИ. К эксплуатации данного мотовездехода категорически не допускаются лица моложе 16 лет.

### Изучите свое транспортное средство

Как владелец транспортного средства Вы отвечаете за собственную безопасность, безопасность других лиц и защиту окружающей среды. Прочтите и изучите Руководство по эксплуатации, содержащее ценную информацию обо всех свойствах транспортного средства, а также описание методов безопасной эксплуатации.

## ПРЕДУПРЕЖДЕНИЕ

Пренебрежение инструкциями и процедурами, выделенным в Руководстве по эксплуатации, может привести к серьезной травме или летальному исходу.

# БЕЗОПАСНОСТЬ

**Внимательно прочтите настоящее Руководство по эксплуатации и предупреждающие таблички на транспортном средстве и эксплуатируйте мотовездеход в соответствии с приведенными в них рекомендациями.**

## ОБЩИЕ МЕРЫ ПРЕДОСТОРОЖНОСТИ

- Не эксплуатируйте мотовездеход без надлежащего инструктажа. Пройдите курс обучения. Начинаящим водителям необходимо пройти обучение у сертифицированного инструктора.
- Никогда не допускайте к управлению данным мотовездеходом лиц моложе 16 лет.
- Не допускайте к управлению данным мотовездеходом прочих лиц, если они не ознакомились с данным руководством и со всеми наклейками безопасности, а также не прошли курс обучения безопасности.
- Не садитесь за руль мотовездехода без сертифицированного и подходящего Вам по размеру и конфигурации шлема. Всегда используйте защиту для глаз (очки или визор), перчатки, ботинки, одежду с длинными рукавами и длинные брюки.
- Никогда не управляйте транспортным средством в состоянии алкогольного или наркотического опьянения.
- Не двигайтесь со слишком высокой скоростью. Скорость движения должна соответствовать рельефу местности, условиям видимости, режиму эксплуатации и опыту водителя.
- Никогда не практикуйте движение с поднятыми колесами, прыжками и прочими трюками.
- Прежде чем начать движение всегда проверяйте мотовездеход и убедитесь, что он находится в технически исправном состоянии. Неукоснительно соблюдайте Регламент технического обслуживания, приведенный в руководстве пользователя и Сервисной книжке.
- Во время езды руки водителя должны находиться на руле мотовездехода, а ноги на соответствующих опорах для ног.

# БЕЗОПАСНОСТЬ

- При езде по незнакомой местности будьте предельно внимательны и осторожны, двигайтесь на малой скорости и будьте готовы к внезапному изменению рельефа местности.
- Никогда не эксплуатируйте мотовездеход на слишком скользкой или сильно пересеченной местности.
- Всегда используйте соответствующую технику езды и прохождения поворотов, приведенную в данном руководстве.
- Пока не привыкните к транспортному средству, проходите повороты на минимальных скоростях. Не пытайтесь выполнять повороты на слишком высоких скоростях.
- В случае аварии всегда обращайтесь к официальному дилеру для проверки состояния мотовездехода.
- Никогда не эксплуатируйте мотовездеход на чрезмерных для него или для Ваших навыков углах наклона поверхности. Начинайте с езды на пологих склонах.
- Всегда соблюдайте все рекомендации при движении по склонам.
- Всегда проверяйте характер и условия местности перед началом движения вверх по склону.
- Никогда не заезжайте на склоны по слишком скользкой поверхности.
- При движении вверх по склону перенесите вес своего тела вперед.
- Не выжимайте резко курок газа.
- Не переключайте передачи резкими движениями.
- Не преодолевайте вершину холма на высокой скорости. Заранее изучите, что Вас ждет на другой стороне холма.
- Всегда соблюдайте рекомендации при движении вниз по склону и торможению на нем.
- Всегда проверяйте характер и условия местности перед спуском со склона.
- При движении вниз по склону переместите вес своего тела назад.
- Никогда не спускайтесь со склона на высоких скоростях.
- Избегайте спуска со склона под углом, который может привести к резкому наклону мотовездехода на одну сторону. По возможности передвигайтесь вниз по склону прямо.

# БЕЗОПАСНОСТЬ

- Всегда соблюдайте все инструкции и рекомендации при пересечении склона.
- Избегайте склонов со слишком скользкой или рыхлой поверхностью.
- При движении вдоль склона перенесите вес своего тела в сторону, расположенную вверх по склону.
- Не пытайтесь выполнить разворот на склоне, пока не приобретете соответствующие навыки прохождения поворотов. Техника прохождения поворотов приведена в данном Руководстве.
- По возможности избегайте пересечения крутых склонов.
- Всегда следуйте соответствующим рекомендациям и инструкциям при остановке двигателя или скатывании во время подъема по склону.
- Для предотвращения остановки двигателя при подъеме по склону двигайтесь с постоянной скоростью.
- При остановке двигателя или скатывании соблюдайте инструкции по торможению, приведенные в данном руководстве.
- Всегда высаживайтесь со стороны, расположенной вверх по склону. Если мотовездеход направлен прямо на вершину холма или от нее, его можно покидать с любой стороны.
- При нахождении на склоне осуществляйте посадку на мотовездеход или выполняйте разворот техники, соблюдая инструкции и рекомендации, приведенные в данном руководстве.
- При езде по незнакомой местности всегда будьте готовы к появлению неожиданных препятствий, следите за местностью.
- Не пытайтесь преодолевать большие препятствия, такие как валуны или поваленные деревья. При преодолении препятствий всегда придерживайтесь инструкций и рекомендаций, приведенных в данном руководстве.
- Остерегайтесь неконтролируемого скольжения или движения с пробуксовкой. На очень скользких поверхностях, например, на льду, двигайтесь медленно и будьте предельно внимательны и осторожны, чтобы не допустить неконтролируемого скольжения.

# БЕЗОПАСНОСТЬ

- Не заезжайте в глубокие водоемы или водоемы с быстрым течением. Если это неизбежно, перемещайтесь на низкой скорости, аккуратно балансируя, не допускайте резких движений, при движении вперед сохраняйте постоянную низкую скорость. Избегайте резких поворотов и остановок, не нажимайте резко курок газа.

## ОСТОРОЖНО

**Преодоление водных преград, глубина которых превышает уровень подножек мотовездехода, может привести к его повреждению и выходу из строя.**

- Намокание тормозных механизмов резко снижает эффективность торможения. После преодоления водоема проверьте тормоза. В случае если это необходимо, медленно перемещаясь, несколько раз приведите в действие тормоза, чтобы просушить тормозные механизмы.
- Прежде чем начать движение задним ходом, убедитесь, что позади мотовездехода отсутствуют люди или какие-либо препятствия. Когда убедитесь, что движение назад безопасно, двигайтесь медленно и избегайте резких поворотов.
- Всегда используйте только тот тип и размер шин, который рекомендован для данной модели мотовездехода.
- Периодически проверяйте и в случае необходимости поддерживайте рекомендованное давления в шинах мотовездехода.
- Не модернизируйте мотовездеход и не устанавливайте дополнительное оборудование, не рекомендованное заводом изготовителем. Проведение не одобренных модернизаций или установка не рекомендованного заводом изготовителем дополнительного оборудования, может привести к возникновению неисправности и выходу техники из строя. Гарантийные обязательства на неисправности возникшие по данным причинам не распространяются.

# БЕЗОПАСНОСТЬ

- Никогда не превышайте установленную грузоподъемность для данного транспортного средства. Груз должен быть правильно распределен и надежно закреплен.
- При перевозке или буксировке груза уменьшите скорость движения и следуйте изложенным в настоящем Руководстве рекомендациям. Соблюдайте дистанцию движения, тяжелая техника имеет более длинный тормозной путь.
- Покидая мотовездеход, для предотвращения его несанкционированного использования или случайного запуска, не оставляйте ключ в замке зажигания.
- Не допускается перевозка людей и домашних животных на багажной площадке.
- Ни при каких обстоятельствах не касайтесь вращающихся деталей, таких как, например, колеса, приводные валы и т.д.

**Если у Вас возникли какие-либо вопросы по правилам безопасности и эксплуатации техники, обратитесь к ближайшему официальному дилеру.**

## Модернизация оборудования

Мы беспокоимся о безопасности наших покупателей и окружающих людей, поэтому настоятельно рекомендуем не устанавливать на мотовездеход оборудование, способствующее увеличению его скорости или мощности и не делать каких-либо модернизаций в этом направлении. Эти действия могут привести к существенной угрозе безопасности и увеличить риск получения травм. Если было установлено такое оборудование или проведена какая-либо модернизация, связанная с увеличением мощности или скорости транспортного средства, гарантийные обязательства аннулируются.

# БЕЗОПАСНОСТЬ

## ПРИМЕЧАНИЕ

Допускается использовать только одобренное производителем дополнительное оборудование. Установка дополнительного оборудования может приводить к изменению управляемости мотовездехода и изменению его эксплуатационных характеристик. Данное оборудование включает в себя, но не ограничивается текущим списком: сенокосилки, отвалы, шины повышенного диаметра и шины с увеличенным грунтозацепом, распыляющие устройства, большие багажники, лифт-комплекты и прицепы. Перед установкой и эксплуатацией дополнительного оборудования ознакомьтесь с принципом его работы и его влиянием на Ваше транспортное средство после установки.

## ПРЕДУПРЕЖДЕНИЕ

### ПОТЕНЦИАЛЬНАЯ ОПАСНОСТЬ

Несоблюдение соответствующих инструкций при эксплуатации данного мотовездехода.

### ВОЗМОЖНЫЕ ПОСЛЕДСТВИЯ

Риск несчастного случая резко возрастает, если водитель не знает правил эксплуатации мотовездехода в различных ситуациях и при разных дорожных условиях.

### ПРЕДУПРЕДИТЕЛЬНЫЕ МЕРЫ

Водителю необходимо пройти курс обучения эксплуатации данного вида техники. Водителям необходимо регулярно отрабатывать навыки, полученные во время обучения, а также приемы эксплуатации, приведенные в данном руководстве.

# БЕЗОПАСНОСТЬ

## ПРЕДУПРЕЖДЕНИЕ

### ПОТЕНЦИАЛЬНАЯ ОПАСНОСТЬ

Несоблюдение возрастных ограничений для данного транспортного средства.

### ВОЗМОЖНЫЕ ПОСЛЕДСТВИЯ

Управление транспортным средством лицом, не достигшим минимального рекомендуемого возраста, может привести к серьезным травмам или гибели.

Даже если лицо достигло указанного возраста, он/она может не иметь соответствующих навыков, способностей или быть не в состоянии безопасно управлять мотовездеходом, что может привести к несчастному случаю или травмам.

### ПРЕДУПРЕДИТЕЛЬНЫЕ МЕРЫ

К управлению данным транспортным средством не допускаются лица моложе 16 лет.

## ПРЕДУПРЕЖДЕНИЕ

### ПОТЕНЦИАЛЬНАЯ ОПАСНОСТЬ

Перевозка пассажиров в количестве, превышающем максимально допустимое.

### ВОЗМОЖНЫЕ ПОСЛЕДСТВИЯ

Данный мотовездеход предназначен для двух человек. Допускается перевозка только одного пассажира. Перевозка двух и более пассажиров значительно ухудшает управляемость мотовездеходом, что может привести к несчастному случаю и травмам водителя и/или пассажиров.

### ПРЕДУПРЕДИТЕЛЬНЫЕ МЕРЫ

Ни при каких обстоятельствах не перевозите двух и более пассажиров на данном мотовездеходе.



# БЕЗОПАСНОСТЬ

## ПРЕДУПРЕЖДЕНИЕ

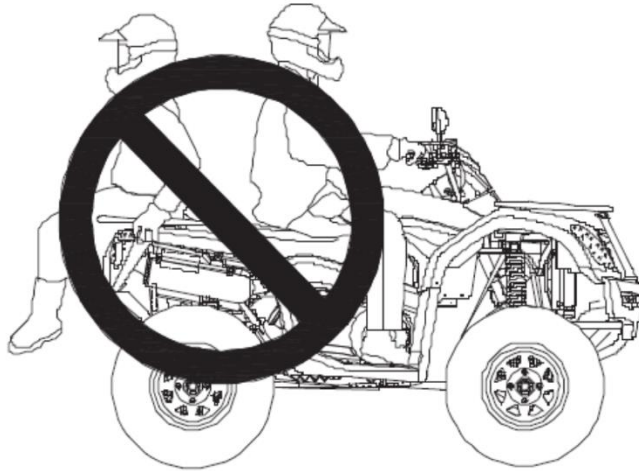

### ПОТЕНЦИАЛЬНАЯ ОПАСНОСТЬ

Перевозка пассажира на багажнике.

### ВОЗМОЖНЫЕ ПОСЛЕДСТВИЯ

Пассажир, перевозимый на багажнике, может внезапно упасть с транспортного средства или быть подвержен контакту с подвижными деталями, что может привести к серьезным травмам или гибели.

### ПРЕДУПРЕДИТЕЛЬНЫЕ МЕРЫ

Перевозка пассажира на багажной площадке не допускается.

# БЕЗОПАСНОСТЬ

## ПРЕДУПРЕЖДЕНИЕ

### ПОТЕНЦИАЛЬНАЯ ОПАСНОСТЬ

Управление данным мотовездеходом без подходящего шлема, защиты для глаз и защитной экипировки.

### ВОЗМОЖНЫЕ ПОСЛЕДСТВИЯ

Управление транспортным средством без подходящего шлема повышает риск получения серьезной травмы головы или гибели при несчастном случае. Отсутствие защиты для глаз может привести к несчастному случаю или увеличить риск получения травмы глаз при несчастном случае. Отсутствие защитной экипировки может привести к получению различных травм.

### ПРЕДУПРЕДИТЕЛЬНЫЕ МЕРЫ

Всегда используйте сертифицированный и подходящий именно Вам по конфигурации и размеру шлем. Пользуйтесь защитой для глаз (очки или визор), перчатками, одеждой с длинными рукавами, длинными брюками и высокой защитной обувью.



# БЕЗОПАСНОСТЬ

## ПРЕДУПРЕЖДЕНИЕ



### ПОТЕНЦИАЛЬНАЯ ОПАСНОСТЬ

Управление мотовездеходом под воздействием алкоголя или психотропных веществ.

### ВОЗМОЖНЫЕ ПОСЛЕДСТВИЯ

Употребление алкоголя и/или психотропных веществ может серьезно повлиять на способность водителя управлять транспортным средством. Может увеличиться время реакции водителя, измениться его восприятие ситуации и состояние. Употребление алкоголя и/или психотропных веществ во время езды может привести к несчастному случаю с серьезными травмами или гибели.

### ПРЕДУПРЕДИТЕЛЬНЫЕ МЕРЫ

Употребление алкоголя или психотропных веществ до или во время езды на мотовездеходе запрещено.

# БЕЗОПАСНОСТЬ

## ПРЕДУПРЕЖДЕНИЕ

### ПОТЕНЦИАЛЬНАЯ ОПАСНОСТЬ

Управление мотовездеходом на слишком высокой скорости.

### ВОЗМОЖНЫЕ ПОСЛЕДСТВИЯ

При езде на высоких скоростях возрастает риск потери контроля над мотовездеходом, что может привести к дорожному происшествию.

### ПРЕДУПРЕДИТЕЛЬНЫЕ МЕРЫ

Скорость движения должна соответствовать рельефу местности, условиям видимости, режиму эксплуатации и опыту водителя.

## ПРЕДУПРЕЖДЕНИЕ

### ПОТЕНЦИАЛЬНАЯ ОПАСНОСТЬ

Отсутствие проверки состояния мотовездехода перед началом движения. Невыполнение соответствующего технического обслуживания транспортного средства.

### ВОЗМОЖНЫЕ ПОСЛЕДСТВИЯ

Ненадлежащее техническое обслуживание повышает вероятность дорожного происшествия, повреждения транспортного средства и оборудования.

### ПРЕДУПРЕДИТЕЛЬНЫЕ МЕРЫ

Прежде чем начать движение, всегда проверяйте мотовездеход и убедайтесь, что он находится в технически исправном состоянии. Выполняйте контрольные операции и техническое обслуживание в соответствии с Регламентом, приведенным в настоящем руководстве и Сервисной книжке.

# БЕЗОПАСНОСТЬ

## ПРЕДУПРЕЖДЕНИЕ



### ПОТЕНЦИАЛЬНАЯ ОПАСНОСТЬ

Езда с поднятыми колесами, прыжками и прочими трюками.

### ВОЗМОЖНЫЕ ПОСЛЕДСТВИЯ

Попытка выполнения различных трюков повышает риск несчастного случая, включая опрокидывание мотовездехода.

### ПРЕДУПРЕДИТЕЛЬНЫЕ МЕРЫ

Никогда не экспериментируйте с поднятыми колесами, прыжками и прочими трюками. Избегайте показательной езды.

# БЕЗОПАСНОСТЬ

## ПРЕДУПРЕЖДЕНИЕ

### ПОТЕНЦИАЛЬНАЯ ОПАСНОСТЬ

Расположение рук не на руле или ног не на опорах для ног во время езды.

### ВОЗМОЖНЫЕ ПОСЛЕДСТВИЯ

Если убрана даже одна рука или нога, ухудшается способность управления транспортным средством, может произойти потеря равновесия и падение с транспортного средства.

Если нога водителя неплотно прижата к опоре, может произойти контакт ноги с задними колесами, что приведет к несчастному случаю или травме.

### ПРЕДУПРЕДИТЕЛЬНЫЕ МЕРЫ

Водитель всегда должен держать обе руки на руле и обе ноги на опорах мотовездехода во время езды.

## ПРЕДУПРЕЖДЕНИЕ

### ПОТЕНЦИАЛЬНАЯ ОПАСНОСТЬ

Ошибочные действия при прохождении поворота.

### ВОЗМОЖНЫЕ ПОСЛЕДСТВИЯ

Несоблюдение техники прохождения поворота может привести к потере управления, столкновению или опрокидыванию транспортного средства.

### ПРЕДУПРЕДИТЕЛЬНЫЕ МЕРЫ

Всегда соблюдайте технику прохождения поворота, приведенную в данном руководстве. Для начала научитесь выполнять поворот на очень низких скоростях. Никогда не пытайтесь выполнить поворот на слишком большой скорости.

# БЕЗОПАСНОСТЬ

## ПРЕДУПРЕЖДЕНИЕ



### ПОТЕНЦИАЛЬНАЯ ОПАСНОСТЬ

Несоблюдение особых мер предосторожности при езде по незнакомой местности.

### ВОЗМОЖНЫЕ ПОСЛЕДСТВИЯ

На незнакомой местности могут присутствовать камни, ухабы и ямы, незаметные в силу рельефа местности, что может привести к столкновению с ними, повреждению мотовездехода, потере управления или опрокидыванию.

### ПРЕДУПРЕДИТЕЛЬНЫЕ МЕРЫ

При езде по незнакомой местности будьте предельно внимательны, двигайтесь на малой скорости и не исключайте возможности внезапного появления препятствий или изменения рельефа.

# БЕЗОПАСНОСТЬ

## ПРЕДУПРЕЖДЕНИЕ

### ПОТЕНЦИАЛЬНАЯ ОПАСНОСТЬ

Несоблюдение особых мер предосторожности при езде по слишком скользкой или пересеченной местности.

### ВОЗМОЖНЫЕ ПОСЛЕДСТВИЯ

Езда по слишком скользкой или пересеченной местности может привести к потере сцепления с дорогой или потере управления, результатом чего может стать дорожное происшествие или опрокидывание.

### ПРЕДУПРЕДИТЕЛЬНЫЕ МЕРЫ

Никогда не эксплуатируйте мотовездеход на слишком скользкой или чрезмерно пересеченной местности до тех пор, пока не достигните уровня мастерства, необходимого для безопасной езды по таким поверхностям. Даже после этого будьте предельно внимательны и осторожны.





# БЕЗОПАСНОСТЬ

## ПРЕДУПРЕЖДЕНИЕ



### ПОТЕНЦИАЛЬНАЯ ОПАСНОСТЬ

Неправильная техника подъема по склону.

### ВОЗМОЖНЫЕ ПОСЛЕДСТВИЯ

Ошибочные действия при подъеме по склону могут привести к потере управления или опрокидыванию.

### ПРЕДУПРЕДИТЕЛЬНЫЕ МЕРЫ

Всегда соблюдайте соответствующие правила подъема по склону, приведенные в настоящем руководстве. Перед подъемом на любой холм всегда тщательно проверяйте рельеф местности. Эксплуатация мотовездехода на подъемах крутизной более 22° не допускается. Никогда не поднимайтесь по очень скользкому склону. Переместите вес Вашего тела вперед. При подъеме по склону никогда не задействуйте дроссель резко, мотовездеход может перевернуться. Не преодолевайте вершину склона на высокой скорости. На другой стороне склона могут оказаться препятствие, крутой спуск, другое транспортное средство или люди.

# БЕЗОПАСНОСТЬ

## ПРЕДУПРЕЖДЕНИЕ

### ПОТЕНЦИАЛЬНАЯ ОПАСНОСТЬ

Неправильная техника спуска со склона.

### ВОЗМОЖНЫЕ ПОСЛЕДСТВИЯ

Ошибочные действия при спуске со склона могут привести к потере управления или опрокидыванию.

### ПРЕДУПРЕДИТЕЛЬНЫЕ МЕРЫ

Всегда соблюдайте соответствующие правила спуска со склона, приведенные в данном руководстве.



## ПРИМЕЧАНИЕ

**Необходимо использовать специальную технику торможения при спуске со склона. Всегда тщательно исследуйте местность перед спуском. Перенесите вес своего тела назад. Не выполняйте спуск на высокой скорости. Избегайте перемещения вниз по склону под углом, что может привести к внезапному наклону транспортного средства на одну сторону. По возможности спускайтесь со склона по прямой.**

# БЕЗОПАСНОСТЬ

## ПРЕДУПРЕЖДЕНИЕ



### ПОТЕНЦИАЛЬНАЯ ОПАСНОСТЬ

Несоблюдение техники пересечения склона и поворота на склоне.

### ВОЗМОЖНЫЕ ПОСЛЕДСТВИЯ

Неправильные действия при пересечении склона или повороте на нем могут привести к потере управления или опрокидыванию.

### ПРЕДУПРЕДИТЕЛЬНЫЕ МЕРЫ

Не пытайтесь разворачиваться на склоне, пока не освоите технику выполнения поворота на ровной горизонтальной поверхности, приведенную в настоящем руководстве. Будьте предельно внимательны при повороте на любом склоне. Избегайте пересечения крутого склона.

*ПРИ ПЕРЕСЕЧЕНИИ СКЛОНА:* Всегда соблюдайте

соответствующие правила, указанные в данном руководстве. Избегайте склонов со слишком скользкой поверхностью. Перенесите вес своего тела в направлении стороны мотовездехода, расположенной вверх по склону.

# БЕЗОПАСНОСТЬ

## ПРЕДУПРЕЖДЕНИЕ

### ПОТЕНЦИАЛЬНАЯ ОПАСНОСТЬ

Остановка двигателя, скатывание или неправильное покидание мотовездехода при подъеме по склону.

### ВОЗМОЖНЫЕ ПОСЛЕДСТВИЯ

Может произойти переворот транспортного средства.

### ПРЕДУПРЕДИТЕЛЬНЫЕ МЕРЫ

Поднимайтесь по склону с постоянной скоростью.

*ПРИ ПОТЕРЕ СКОРОСТИ ДВИЖЕНИЯ ВПЕРЕД:* Перенесите вес своего тела по направлению вверх по склону. Нажмите на передний тормоз. После полной остановки активируйте также задний тормоз, после чего включите парковочную блокировку.

*ПРИ СКАТЫВАНИИ МОТОВЕЗДЕХОДА ВНИЗ:* Перенесите вес своего тела в направлении вершины склона. Не включайте двигатель. Никогда не применяйте задний тормоз при скатывании вниз. Активируйте передний тормоз. После полной остановки также нажмите на задний тормоз, после чего включите парковочную блокировку. Покиньте мотовездеход со стороны вверх по склону или с любой стороны транспортного средства, если оно расположено по направлению вверх по склону. Разверните мотовездеход и снова сядьте на него, следуя инструкциям, приведенным в руководстве пользователя.



# БЕЗОПАСНОСТЬ

## ПРЕДУПРЕЖДЕНИЕ

### ПОТЕНЦИАЛЬНАЯ ОПАСНОСТЬ

Движение по крутым склонам.

### ВОЗМОЖНЫЕ ПОСЛЕДСТВИЯ

Возможно опрокидывание мотовездехода.

### ПРЕДУПРЕДИТЕЛЬНЫЕ МЕРЫ

Никогда не передвигайтесь по слишком крутым для данного транспортного средства или для Ваших навыков склонам. Эксплуатация мотовездехода на подъемах крутизной более 22° не допускается. Сначала научитесь преодолевать небольшие холмы.

## ПРЕДУПРЕЖДЕНИЕ

### ПОТЕНЦИАЛЬНАЯ ОПАСНОСТЬ

Ошибочные действия при преодолении препятствий.

### ВОЗМОЖНЫЕ ПОСЛЕДСТВИЯ

Преодоление препятствий может привести к потере управления или опрокидыванию мотовездехода.

### ПРЕДУПРЕДИТЕЛЬНЫЕ МЕРЫ

Перед началом езды изучите незнакомую местность на наличие препятствий. По возможности следует избегать крупные препятствия на пути, такие как камни и упавшие деревья. В противном случае следует быть предельно осторожным и всегда соблюдать соответствующие инструкции, приведенные в настоящем руководстве.

# БЕЗОПАСНОСТЬ

## ПРЕДУПРЕЖДЕНИЕ

### ПОТЕНЦИАЛЬНАЯ ОПАСНОСТЬ

Движение с пробуксовкой.

### ВОЗМОЖНЫЕ ПОСЛЕДСТВИЯ

Движение с пробуксовкой может привести к потере управления. Если сцепление с дорогой восстанавливается неожиданно, может произойти переворачивание мотовездехода.

### ПРЕДУПРЕДИТЕЛЬНЫЕ МЕРЫ

На очень скользких поверхностях, например, на льду двигайтесь медленно и будьте предельно внимательны, чтобы не допустить неконтролируемого скольжения.

## ПРЕДУПРЕЖДЕНИЕ

### ПОТЕНЦИАЛЬНАЯ ОПАСНОСТЬ

Превышение допустимых значений нагрузки на технику или ненадлежащая перевозка груза/буксировка.

### ВОЗМОЖНЫЕ ПОСЛЕДСТВИЯ

Превышение нагрузки на мотовездеход или ненадлежащая перевозка груза/буксировка могут привести к изменению управляемости мотовездехода, что может стать причиной потери контроля над ним.

### ПРЕДУПРЕДИТЕЛЬНЫЕ МЕРЫ

Не превышайте допустимые значения нагрузок. Груз должен быть равномерно распределен и надежно закреплен. Включайте понижающую передачу при перевозке грузов или буксировке. Оставляйте больше расстояния для торможения. Соблюдайте инструкции данного руководства по перевозке грузов и буксировки.

# БЕЗОПАСНОСТЬ

## ПРЕДУПРЕЖДЕНИЕ

### ПОТЕНЦИАЛЬНАЯ ОПАСНОСТЬ

Ошибочные действия при езде задним ходом.

### ВОЗМОЖНЫЕ ПОСЛЕДСТВИЯ

Мотовездеход может столкнуться с препятствием или совершить наезд на человека, что может привести к серьезным травмам.

### ПРЕДУПРЕДИТЕЛЬНЫЕ МЕРЫ

Перед началом движения задним ходом всегда проверяйте наличие препятствий или людей позади мотовездехода. После того, как убедились, что препятствий и людей нет, двигайтесь медленно.

## ПРЕДУПРЕЖДЕНИЕ

### ПОТЕНЦИАЛЬНАЯ ОПАСНОСТЬ

Эксплуатация техники с несоответствующими шинами, а также с неправильным давлением в них.

### ВОЗМОЖНЫЕ ПОСЛЕДСТВИЯ

Использование несоответствующих шин или эксплуатация мотовездехода с неверным или неравномерным давлением в них, может привести к потере контроля над мотовездеходом и дорожному происшествию.

### ПРЕДУПРЕДИТЕЛЬНЫЕ МЕРЫ

Используйте шины рекомендованного, в данном руководстве пользователя, типа и размера. Всегда поддерживайте надлежащее давление воздуха в шинах.

# БЕЗОПАСНОСТЬ

## ПРЕДУПРЕЖДЕНИЕ

### ПОТЕНЦИАЛЬНАЯ ОПАСНОСТЬ

Эксплуатация ненадлежащим образом модернизированного мотовездехода, в том числе с установленным нерегламентированным или неправильно установленным дополнительным оборудованием.

### ВОЗМОЖНЫЕ ПОСЛЕДСТВИЯ

Ненадлежащая установка оборудования и модернизация мотовездехода могут привести к изменению управляемости мотовездехода и стать причиной дорожного происшествия.

### ПРЕДУПРЕДИТЕЛЬНЫЕ МЕРЫ

Все детали и оборудование, устанавливаемые на транспортное средство, должны быть фирменными или представлять собой эквивалентные детали, предназначенные для использования на данном мотовездеходе, и должны устанавливаться и использоваться в соответствии с утвержденными инструкциями. Для получения более подробной информации свяжитесь с официальным дилерским центром.

## ПРЕДУПРЕЖДЕНИЕ

### ПОТЕНЦИАЛЬНАЯ ОПАСНОСТЬ

Езда по льду (замерзшим водоемам).

### ВОЗМОЖНЫЕ ПОСЛЕДСТВИЯ

Езда по замерзшим водоемам может привести к серьезным травмам или гибели в случае, если мотовездеход или водитель провалятся под лед.

### ПРЕДУПРЕДИТЕЛЬНЫЕ МЕРЫ

Не эксплуатируйте мотовездеход на замерзших водоемах.



# БЕЗОПАСНОСТЬ

## ПРЕДУПРЕЖДЕНИЕ

- **Ключ, оставленный в замке зажигания может привести к несанкционированному использованию мотовездехода посторонними, результатом чего может стать получение серьезных травм или гибель. Всегда извлекайте ключ из замка зажигания, когда покидаете транспортное средство.**
- **После любого дорожного происшествия, в том числе опрокидывания, необходимо обратиться в официальный дилерский центр для проверки транспортного средства на наличие повреждений и функционирования всех систем агрегатов, в том числе тормозной системы и рулевого механизма.**
- **Безопасная эксплуатация транспортного средства подразумевает соответствующую способность водителя управлять им, это, в том числе, хорошие физические навыки. Управление данным транспортным средством лицами с нарушением когнитивных функций и инвалидностью повышает риск опрокидывания и потери контроля над мотовездеходом, что может привести к серьезным травмам или гибели.**
- **Компоненты системы выпуска имеют высокую температуру в течение и, некоторое время после эксплуатации мотовездехода. Это может привести к серьезным ожогам и возгоранию. Не касайтесь неостывших деталей системы выпуска, храните воспламеняющиеся материалы вдали от них. Будьте осторожны при передвижении по высокой и, в особенности, сухой траве.**

# БЕЗОПАСНОСТЬ

## Защитная экипировка

Использование водителем и пассажиром правильной экипировки – это чрезвычайно важный фактор, влияющий на безопасность эксплуатации мотовездехода.

### 1 – Шлем

Шлем является наиболее важным элементом защитной экипировки для безопасной езды. Сертифицированный и подходящий Вам по размеру и конфигурации шлем поможет защитить голову от травм.

### 2 – Защита глаз

Обычные или солнечные очки – это недостаточная защита для глаз водителя и пассажира. Они могут сместиться при езде, не защищают глаза от ветра и поднятых в воздух твердых частиц грунта. Шлем с визором или специальные очки гораздо лучше справятся с этими задачами. Визор или очки должны быть изготовлены из устойчивых к царапинам материалов.

### 3 – Перчатки

Перчатки для внедорожной езды со специальными накладками – лучший выбор для защиты рук в случае аварии или опрокидывания мотовездехода.

### 4 – Обувь

Лучшая обувь для езды на данном виде техники – пара специальных ботинок с высокими голенищами, защитными накладками и нескользящей подошвой для надлежащего размещения ног на специальной опоре.

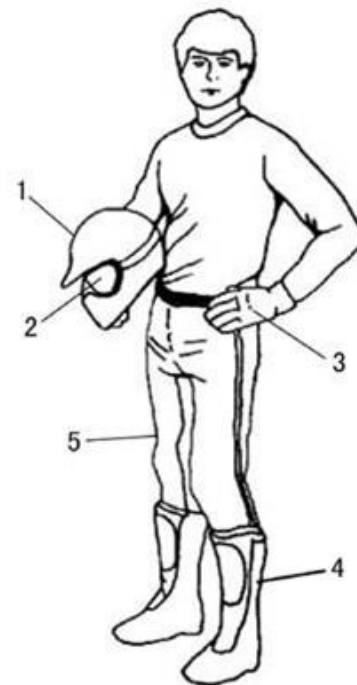

# БЕЗОПАСНОСТЬ

## 5 – Одежда

Всегда надевайте одежду с длинными рукавами и длинные брюки для защиты рук и ног. Лучшую защиту обеспечивают специальные брюки с накладками на коленях и куртка или свитер с защитными накладками на плечах и локтях.

### ПРЕДУПРЕЖДЕНИЕ

**Всегда используйте подходящую Вам защитную экипировку: шлем, защиту глаз (визор или специальные очки), перчатки, обувь и подходящую одежду. Использование правильной и подходящей защитной экипировки поможет Вам избежать травм.**

# ПРЕДУПРЕЖДАЮЩИЕ НАКЛЕЙКИ

## РАСПОЛОЖЕНИЕ ПРЕДУПРЕЖДАЮЩИХ НАКЛЕЕК

Предупреждающие наклейки размещены на корпусе мотовездехода в целях обеспечения Вашей безопасности. Ознакомьтесь с ними и соблюдайте инструкции, приведенные на предупреждающих наклейках. Если предупреждающая наклейка повреждена или утрачена, обратитесь к официальному дилеру для ее замены.

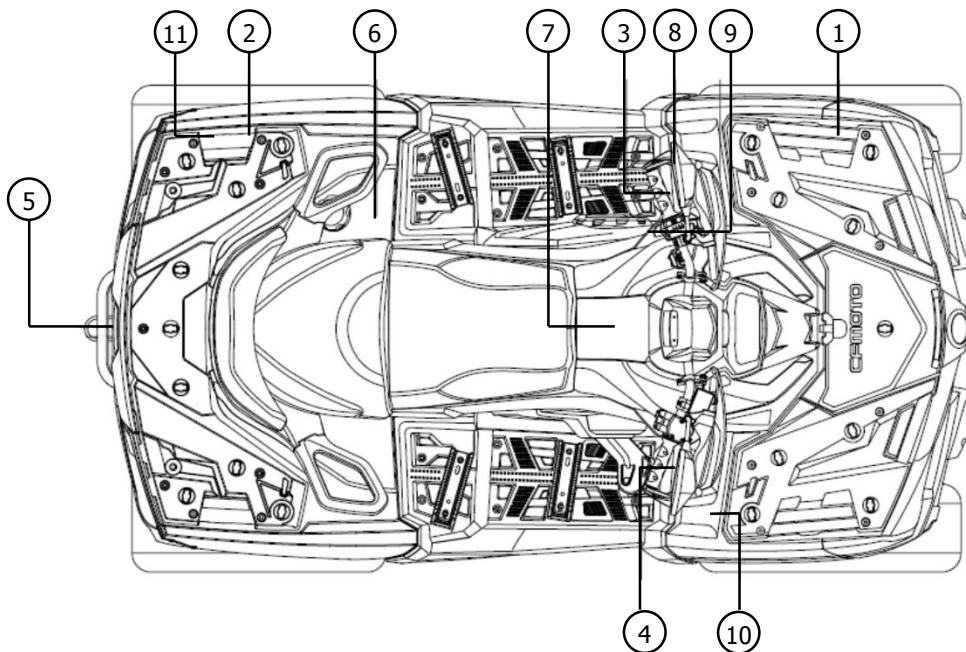

## ПРЕДУПРЕЖДАЮЩИЕ НАКЛЕЙКИ

1



2



3

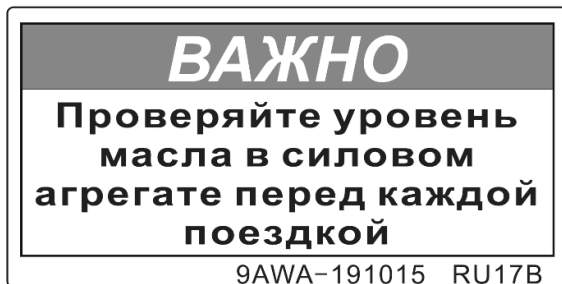

4



# ПРЕДУПРЕЖДАЮЩИЕ НАКЛЕЙКИ

5



**ТЯГОВОЕ УСИЛИЕ 150 кгс**  
**МАССА ВЕРТ. НАГРУЗКИ**  
**НА ТЯГОВО-СЦЕПНОЕ**  
**УСТРОЙСТВО 25 кгс**

**! ПРЕДОСТЕРЕЖЕНИЕ**

1. Всегда снижайте скорость при буксировке.
2. Скорость при буксировке не должна превышать 20 км/ч. При буксировке прицепа следует увеличивать дистанцию для остановки.
3. Не превышайте рекомендованные лимиты по массе буксируемого груза (прицепа).
4. Подсоединяйте прицеп только к кронштейну сцепного устройства для прицепа. Крепление в других местах может привести к потере контроля над транспортным средством.
5. Не выполняйте буксировку прицепа на наклоне более 15°.

9AWA-191017 RU17B

6

**! ПРЕДОСТЕРЕЖЕНИЕ**



Управление мотовездеходом лицами, не достигшими 16 лет, повышает риск получения травм или гибели.

**НИКОГДА** не садитесь за руль мотовездехода, если Вам нет 16 лет.

9AWA-191006 RU17B

7

**! ПРЕДОСТЕРЕЖЕНИЕ**

Неверное давление воздуха в шинах или перегрузка могут стать причиной потери контроля над мотовездеходом, что может привести к получению серьезных травм или гибели.

Давление воздуха в «холодных шинах»:

Передние: 45 кПа  
Задние: 45 кПа



9AWA-191005 RU17B

# ПРЕДУПРЕЖДАЮЩИЕ НАКЛЕЙКИ

## ⚠ ПРЕДОСТЕРЕЖЕНИЕ

Нарушение правил эксплуатации внедорожных транспортных средств может привести к ПОЛУЧЕНИЮ СЕРЬЕЗНЫХ ТРАВМ или ГИБЕЛИ.



ВСЕГДА ОДЕВАЙТЕ  
СООТВЕТСТВУЮЩИЙ  
ШЛЕМ И ЗАЩИТНУЮ  
ЭКИПИРОВКУ



ОСНОВНОЕ  
ИСПОЛЬЗОВАНИЕ  
ТЕХНИКИ ВНЕ ДОРОГ  
ОБЩЕГО ПОЛЬЗОВАНИЯ



НИКОГДА НЕ САДИТЕСЬ ЗА  
РУЛЬ ПОД ВОЗДЕЙСТВИЕМ  
АЛКОГОЛЯ ИЛИ  
ПСИХОТРОПНЫХ ВЕЩЕСТВ

### Эксплуатация НЕ ДОПУСКАЕТСЯ:

- Не эксплуатируйте мотовездеход без надлежащего обучения и изучения инструкций
- Не передвигайтесь на скоростях, чрезмерных для ваших навыков или дорожных условий

### ВСЕГДА:

- Пользуйтесь соответствующей техникой езды для предотвращения опрокидывания мотовездехода на холмах, пересеченной местности или на поворотах.
- Избегайте езды по дорогам с покрытием. Дорожное покрытие серьезно влияет на

**ПРОЧИТЕ РУКОВОДСТВО ПОЛЬЗОВАТЕЛЯ И  
СОБЛЮДАЙТЕ ВСЕ УКАЗАННЫЕ В НЕМ  
ИНСТРУКЦИИ И ПРЕДОСТЕРЕЖЕНИЯ**

9AWA-191004 RU17B

9

## СЕЛЕКТОР РЕЖИМОВ ТРАНСМИССИИ

- Прежде чем приступить к эксплуатации, внимательно прочитайте Руководство по эксплуатации.
- Прежде чем переключить режим работы трансмиссии, полностью остановите мотовездеход.
- Включение передачи заднего хода и стояночного режима невозможно без приведения в действие тормозной системы.

9AWA-191014 RU17B

10

## ⚠ ПРЕДОСТЕРЕЖЕНИЕ

Для поворота внедорожного транспортного средства с включенной блокировкой дифференциала требуется больше усилий.

Во избежание потери контроля над транспортным средством снижайте скорость движения и оставляйте больше времени для выполнения маневров.

9AWA-191008 RU17B

8

# ПРЕДУПРЕЖДАЮЩИЕ НАКЛЕЙКИ

11



12

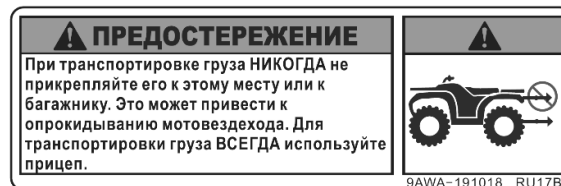

13



14

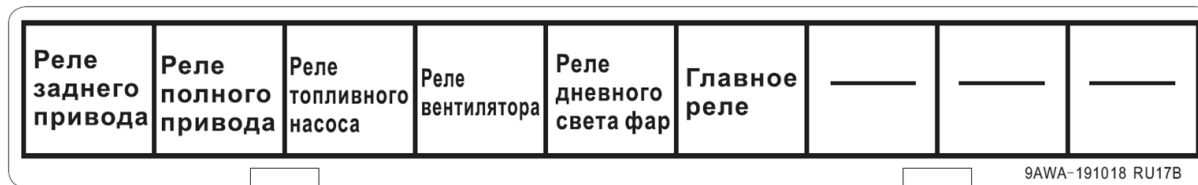



# ОРГАНЫ УПРАВЛЕНИЯ, ПРИБОРЫ, ОБОРУДОВАНИЕ

## ОСНОВНЫЕ ОРГАНЫ УПРАВЛЕНИЯ

### Левый блок управления на руле

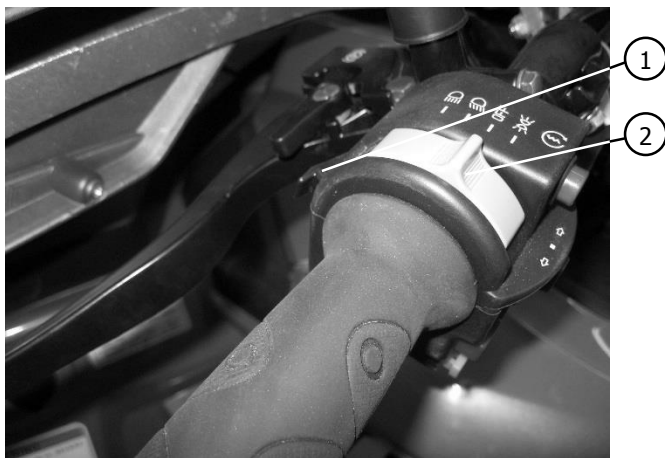

- 1) Переключатель *OVERRIDE*
- 2) Переключатель световых приборов

#### 1) Переключатель **OVERRIDE**

Работа двигателя в режиме полного привода с включенной блокировкой дифференциала и при движении задним ходом, ограничена (ограничена частота вращения коленчатого вала). Если в таком режиме Вам необходимо увеличить мощность двигателя, сделайте следующее:

- Отпустите курок газа;
- Нажмите переключатель, на левом блоке, для снятия ограничения работы двигателя;
- Чтобы восстановить снятое ограничение, необходимо отпустить переключатель **OVERRIDE**.

При снятии ограничения, на панели приборов, загорается соответствующая индикация.

#### **⚠ ПРЕДУПРЕЖДЕНИЕ**



**Нажатие переключателя **OVERRIDE**, при открытой дроссельной заслонке, может привести к потере управления над мотовездеходом, результатом чего может стать серьезная травма или гибель. Всегда отпускайте курок газа перед нажатием переключателя **OVERRIDE**.**

# ОРГАНЫ УПРАВЛЕНИЯ, ПРИБОРЫ, ОБОРУДОВАНИЕ

## 2) Переключатель световых приборов

Переключатель световых приборов может занимать одно из четырех положений: световые приборы выключены (при незаведенном двигателе), принудительно включены габаритные огни (при незаведенном двигателе), включен ближний свет фар, включен дальний свет фар.

Переключатель имеет следующие обозначения:

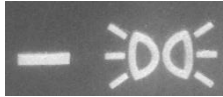
	Когда переключатель находится в данном положении, то при включенном зажигании горят фары дальнего света, передние и задние габаритные огни, подсветка номера.
	Когда переключатель находится в данном положении, то при включенном зажигании горят фары ближнего света, передние и задние габаритные огни, подсветка номера.
	Когда переключатель находится в данном положении, то при включенном зажигании и не работающем двигателе световые приборы не горят. При заведенном двигателе горят передние габаритные огни и ходовые огни.
	Когда переключатель находится в данном положении, то при включенном зажигании и не работающем двигателе горят передние и задние габаритные огни, подсветка номера. При заведенном двигателе горят передние и задние габаритные огни, подсветка номера и ходовые огни.

# ОРГАНЫ УПРАВЛЕНИЯ, ПРИБОРЫ, ОБОРУДОВАНИЕ

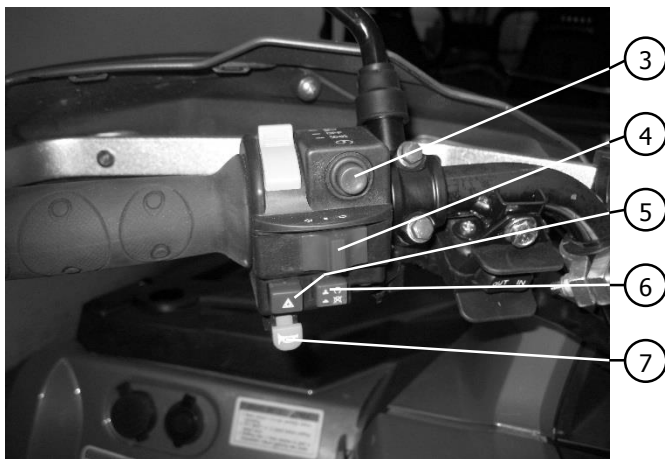

## **⚠ ОСТОРОЖНО**

**Всегда выключайте фары (не включайте их), если двигатель заглушен и не планируется его заводить в течение не менее 15 минут. Аккумуляторная батарея может разрядиться, что может привести к некорректной работе стартера и невозможности запуска двигателя. В случае, если аккумулятор разрядился, перед попыткой запуска двигателя, его необходимо зарядить.**





- 3) Кнопка запуска двигателя
- 4) Переключатель указателей поворота
- 5) Кнопка аварийной сигнализации
- 6) Выключатель электропитания двигателя
- 7) Кнопка звукового сигнала

### 3) Кнопка запуска двигателя

Если питание включено, ключ в замке зажигания находится в положении «» и кнопка выключения электропитания двигателя не нажата, находится в положении «», нажмите данную кнопку для запуска двигателя. Возможность запуска двигателя может быть ограничена иными факторами, приведенными в данном руководстве.

### 4) Переключатель указателей поворота

Переключатель указателей поворота – трех позиционный. Работа указателей поворота сопровождается соответствующей индикацией на панели приборов.

	Включаются левые указатели поворота
	Включаются правые указатели поворота
	Указатели поворота выключены



# ОРГАНЫ УПРАВЛЕНИЯ, ПРИБОРЫ, ОБОРУДОВАНИЕ

## 5) Кнопка аварийной сигнализации

При нажатии кнопки включения аварийной сигнализации одновременно включаются все сигналы поворота и индикация на панели приборов.

## 6) Выключатель электропитания двигателя

Кнопка выключения электропитания двигателя имеет два положения: питание на систему управления подачей топлива подается (кнопка отжата, двигатель может быть запущен) и не подается (кнопка нажата, двигатель глушится и запущен быть не может).

	Кнопка выключения электропитания двигателя не нажата, двигатель работает/может быть запущен
	Кнопка выключения электропитания двигателя нажата, двигатель глушится/не может быть запущен

## 7) Кнопка звукового сигнала

Нажатие на данную кнопку включает звуковой сигнал.

# ОРГАНЫ УПРАВЛЕНИЯ, ПРИБОРЫ, ОБОРУДОВАНИЕ

## Правый блок управления на руле

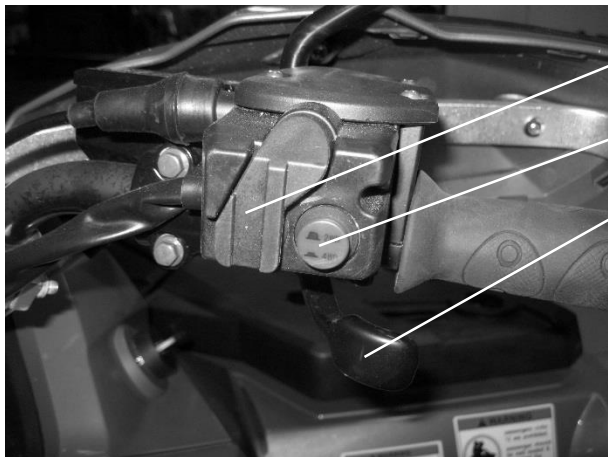

- 1) *Защитная крышка блока выбора режимов трансмиссии (в левом положении)*
- 2) *Кнопка выбора режима 2WD/4WD (заднего/полного привода)*
- 3) *Курок газа*

### **1) Защитная крышка блока выбора режимов трансмиссии**

Способствует последовательному включению режимов трансмиссии.

### **2) Кнопка выбора режима работы трансмиссии 2WD/4WD**

Имеет два положения:

- Если кнопка не нажата, включен режим 2WD – задний привод, крутящий момент передается только на задние колеса.
- Если кнопка нажата, включен режим 4WD – полный привод, крутящий момент передается на все четыре колеса, дифференциал не заблокирован. В этом режиме возможно сдвинуть защитную крышку вправо для доступа к кнопке включения блокировки дифференциала.

### **3) Курок газа**

Регулирует угол открытия дроссельной заслонки. При заведенном двигателе нажатие курка увеличивает обороты двигателя, что, в свою очередь, влияет на скорость техники. Регулируйте скорость транспортного

# ОРГАНЫ УПРАВЛЕНИЯ, ПРИБОРЫ, ОБОРУДОВАНИЕ

средства изменением угла открытия дроссельной заслонки. При отпускании курка газа дроссельная заслонка должна возвращаться в исходное положение, проверьте это перед запуском двигателя. Отпускание курка приводит к возврату двигателя в режим холостого хода.

## **⚠ ПРЕДУПРЕЖДЕНИЕ**

**Проверьте правильность работы курка газа до запуска двигателя. Не эксплуатируйте технику в случае обнаружения неисправности. Обратитесь к официальному дилеру.**

### **4) Кнопка выбора режима работы трансмиссии 4WD/4WD LOCK**

После включения режима 4WD появляется возможность сдвинуть защитную крышку в правую сторону, что даст доступ к кнопке 4WD/4WD LOCK.

- Если кнопка нажата, включен режим 4WD – полный привод, крутящий момент передается на все четыре колеса, дифференциал не заблокирован. В этом режиме возможно сдвинуть защитную крышку влево, для доступа к кнопке выключения полного привода.
- Если кнопка не нажата, включен режим 4WD LOCK – полный привод с блокировкой дифференциала, крутящий момент передается на все четыре колеса, дифференциал заблокирован.



- 1) Защитная крышка блока выбора режимов трансмиссии (в правом положении)  
4) Кнопка выбора режима 4WD/4WD LOCK

# ОРГАНЫ УПРАВЛЕНИЯ, ПРИБОРЫ, ОБОРУДОВАНИЕ

Включается ограничение частоты вращения коленчатого вала (ограничение, при необходимости, можно снять кнопкой OVERRIDE). Все четыре колеса транспортного средства в режиме 4 WD LOCK вращаются с одинаковой угловой скоростью.

## ПРИМЕЧАНИЕ

- После включения режима полного привода с блокировкой дифференциала (4 WD LOCK) индикатор на панели приборов будет мигать до момента полного включения данного режима.
- Поворот руля в правую или левую сторону может облегчить включение режима блокировки.
- При включенной блокировке дифференциала включается ограничение частоты вращения коленчатого вала, что, свою очередь, ограничивает максимальную скорость мотовездехода. В данном режиме максимальная скорость составляет около 30 км/ч.
- Ограничение частоты вращения коленчатого вала включается сразу после включения режима блокировки дифференциала, даже в том случае если блокировка не включилась до конца (индикация на панели приборов моргает).

## ПРЕДУПРЕЖДЕНИЕ

- Осуществляйте переключение режимов трансмиссии только на полностью остановившейся технике, в противном случае, это может привести к повреждению узлов мотовездехода.
- Начинать движение только после того, как убедитесь, что режим полного привода или полного привода с блокировкой дифференциала полностью включен, в противном случае, это может привести к повреждению узлов мотовездехода.

# ОРГАНЫ УПРАВЛЕНИЯ, ПРИБОРЫ, ОБОРУДОВАНИЕ

## 5) Контргайка винта регулировки хода курка газа

Фиксирует регулировочный винт в заданном положении. Перед выполнением регулировки всегда ослабляйте затяжку контргайки.

## 6) Регулировочный винт хода курка газа

Регулирует ход курка газа, влияя таким образом на угол открытия дроссельной заслонки. Позволяет настроить максимальные обороты двигателя, его мощность и, как следствие, максимальную скорость транспортного средства.



5) Контргайка винта регулировки курка газа

6) Винт регулировки хода курка газа

### ПРИМЕЧАНИЕ

**Заводские настройки предусматривают максимально выкрученный винт, а значит максимальный ход курка газа и угол открытия дроссельной заслонки.**

- **Перед выполнением каждой регулировки необходимо ослабить контргайку.**
- **Не выкручивайте регулировочный винт более чем на 12 мм.**
- **Люфт курка газа должен составлять 3-5 мм.**
- **После выполнения регулировки всегда затягивайте контргайку.**



# ОРГАНЫ УПРАВЛЕНИЯ, ПРИБОРЫ, ОБОРУДОВАНИЕ



## Замок зажигания



1) *Замок зажигания*

### 1) **Замок зажигания**

Замок зажигания имеет следующие фиксированные положения:

	Положение «ON». Электрооборудование включено. Двигатель готов к запуску. Ключ зажигания извлечь нельзя. Есть возможность пользоваться световыми приборами и лебедкой.
	Положение « OFF». Электрооборудование отключено. Ключ может быть извлечен из замка зажигания.

# ОРГАНЫ УПРАВЛЕНИЯ, ПРИБОРЫ, ОБОРУДОВАНИЕ

## Крышка топливного бака

### 1) Крышка топливного бака

Крышка заливной горловины топливного бака располагается с задней левой стороны мотовездехода, слева от пассажирского сиденья. Для заправки открутите крышку топливного бака. После заправки закрутите крышку топливного бака до щелчка.

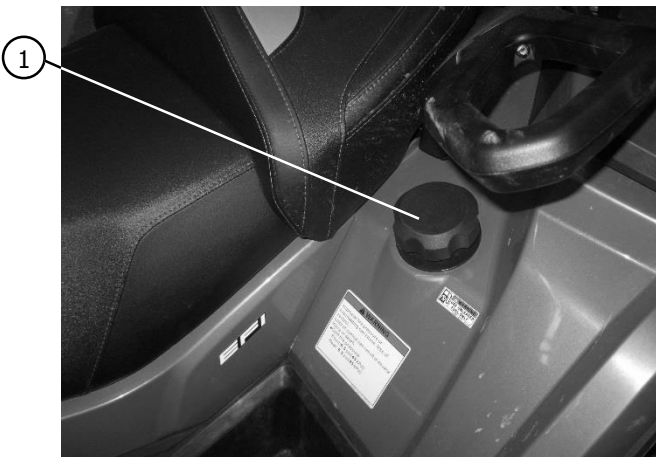

1) Крышка топливного бака

### **⚠ ПРЕДУПРЕЖДЕНИЕ**

**Бензин является легковоспламеняющимся и при определенных условиях взрывоопасным веществом.**

- При обращении с бензином соблюдайте особую осторожность.
- Прежде чем приступить к заправке, остановите двигатель. Заправку топливом необходимо выполнять на открытом воздухе или в хорошо проветриваемом месте.
- Никогда не заливайте топливо в канистры, находящиеся на багажнике мотовездехода – возможно воспламенение топлива в результате разряда статического электричества.

## **ОРГАНЫ УПРАВЛЕНИЯ, ПРИБОРЫ, ОБОРУДОВАНИЕ**

- **Не курите и не пользуйтесь источниками огня или искр на заправочной станции или в местах хранения топлива.**
- **Не заполняйте бак полностью. Не заливайте горловину бака.**
- **Если топливо попало на Вас, смойте его мыльным раствором и смените одежду.**
- **Не допускайте длительной работы двигателя в закрытых или плохо проветриваемых местах. Отработавшие газы двигателя ядовиты и при высоких концентрациях могут быстро вызвать потерю сознания и даже гибель.**

### **ПРЕДУПРЕЖДЕНИЕ**

**Не допускайте длительной работы двигателя в закрытых или плохо проветриваемых местах. Отработавшие газы двигателя ядовиты и при высоких концентрациях могут быстро вызвать потерю сознания и даже гибель. Отработавшие газы двигателя содержат химические соединения, способные вызвать рак, врожденные дефекты развития и нанести другой вред здоровью. Данное транспортное средство можно эксплуатировать только на открытом воздухе или в хорошо проветриваемом месте.**

# ОРГАНЫ УПРАВЛЕНИЯ, ПРИБОРЫ, ОБОРУДОВАНИЕ

## Тормозная система

### 1) Рычаг переднего тормоза

Рычаг переднего тормоза расположен на правой стороне руля. Нажатие на данный рычаг приводит в действие тормоз передних колес, тормоз задних колес не срабатывает. При нажатии на рычаг ручного тормоза, должно присутствовать заметное сопротивление, он должен нажиматься с некоторым усилием. Если рычаг проваливается, то это может указывать на неисправность тормозной системы, перепускание тормозных контуров, низкий уровень тормозной жидкости и т.д. Эксплуатация техники с неисправной тормозной системой не допускается. В случае возникновения неисправности следует обратиться в официальный дилерский центр.

### 2) Расширительный бачок переднего тормоза

Расширительный бачок переднего тормоза расположен на руле справа и имеет общее крепление с рычагом механизма парковочного тормоза.



1) Рычаг переднего тормоза

2) Расширительный бачок переднего тормоза

5) Рычаг парковочного тормоза (в правом положении, «ON Parking»)

## ОРГАНЫ УПРАВЛЕНИЯ, ПРИБОРЫ, ОБОРУДОВАНИЕ



- 2) Расширительный бачок переднего тормоза
- 3) Смотровое окно расширительного бачка переднего тормоза
- 4) Метка минимального уровня тормозной жидкости - «LOWER»

### 3) Смотровое окно расширительного бачка переднего тормоза

Смотровое окно служит для контроля уровня тормозной жидкости переднего тормоза. Выполняйте проверку уровня тормозной жидкости перед каждой поездкой.

### 4) Метка минимального уровня тормозной жидкости – «LOWER»

Метка предназначена для контроля минимального уровня тормозной жидкости в передней тормозной системе. Проверяйте уровень тормозной жидкости перед каждой поездкой. Если уровень тормозной жидкости находится ниже минимально допустимого уровня, то ее необходимо долить. Если тормозная жидкость уходит слишком быстро, обратитесь к официальному дилеру.

# ОРГАНЫ УПРАВЛЕНИЯ, ПРИБОРЫ, ОБОРУДОВАНИЕ

## 5) Рычаг стояночного тормоза

Стояночный тормоз используется для предотвращения самопроизвольного движения техники во время парковки.

Рычаг стояночного тормоза имеет два положения:

- Рычаг стояночного тормоза направлен в левую стороны, режим «OFF Parking», стояночный тормоз не задействован.
- Рычаг стояночного тормоза направлен в правую сторону, режим «ON Parking», стояночный тормоз задействован, курок газа закрыт рычагом стояночного тормоза.



5) Рычаг стояночного тормоза (в левом положении «OFF Parking»)

### **⚠ ПРЕДУПРЕЖДЕНИЕ**

- **Не эксплуатируйте технику с задействованным стояночным тормозом, это может привести к аварии и повреждению транспортного средства.**
- **После выключения стояночного тормоза, перед началом движения убедитесь, что тормоза отключились.**
- **Со временем, при длительной парковке, тормоз может ослабнуть, всегда блокируйте колеса, для предотвращения самопроизвольного движения техники.**
- **При парковке на склоне всегда блокируйте колеса и/или паркуйтесь поперек склона, не полагайтесь только на стояночный тормоз.**

## ОРГАНЫ УПРАВЛЕНИЯ, ПРИБОРЫ, ОБОРУДОВАНИЕ

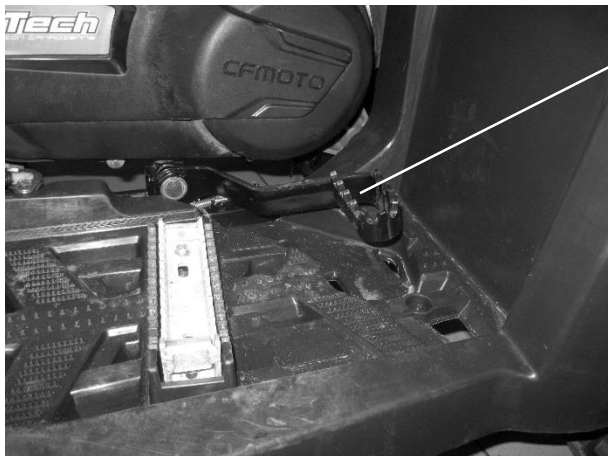

б) Педаль главного тормозного цилиндра

### б) Педаль главного тормозного цилиндра

Педаль главного тормозного цилиндра располагается с правой стороны транспортного средства у вариатора. Нажатие педали главного тормозного цилиндра задействует тормозную систему как передних, так и задних колес. Убедитесь, что при нажатии на педаль присутствует заметное сопротивление. Любое проваливание педали может указывать на неисправность тормозной системы, перепускание тормозных контуров, низкий уровень тормозной жидкости и т.д. Эксплуатация техники с неисправной тормозной системой не допускается. В случае возникновения неисправности обратитесь в официальный дилерский центр.

### **⚠ ПРЕДУПРЕЖДЕНИЕ**

**Эксплуатация мотозвездехода с западающим рычагом или педалью тормоза может привести к потере контроля над транспортным средством, в результате чего может произойти дорожно-транспортное происшествие. Ни при каких условиях не эксплуатируйте технику с неисправной тормозной системой.**

# ОРГАНЫ УПРАВЛЕНИЯ, ПРИБОРЫ, ОБОРУДОВАНИЕ

## 7) Расширительный бачок тормозной системы

Расширительный бачок тормозной системы находится под сиденьем с левой стороны. Проверяйте уровень тормозной жидкости перед каждой поездкой, для этого транспортное средство должно быть расположено на ровной горизонтальной поверхности. Если уровень тормозной жидкости слишком низкий, доведите ее уровень до нормы. Используйте для этого тормозную жидкость DOT 4.



7) Расширительный бачок тормозной системы

### **⚠ ПРЕДУПРЕЖДЕНИЕ**

Не храните и не используйте емкость, частично заполненную тормозной жидкостью. Тормозная жидкость гигроскопична, а значит, быстро поглощает влагу из воздуха. Влага приводит к понижению температуры кипения тормозной жидкости, результатом чего может стать преждевременное снижение эффективности тормозной системы, и привести к дорожному происшествию и получению серьезных травм. После открытия емкости с тормозной жидкостью всегда сливайте ее неиспользованную часть.



# ОРГАНЫ УПРАВЛЕНИЯ, ПРИБОРЫ, ОБОРУДОВАНИЕ

## Селектор выбора режимов коробки передач

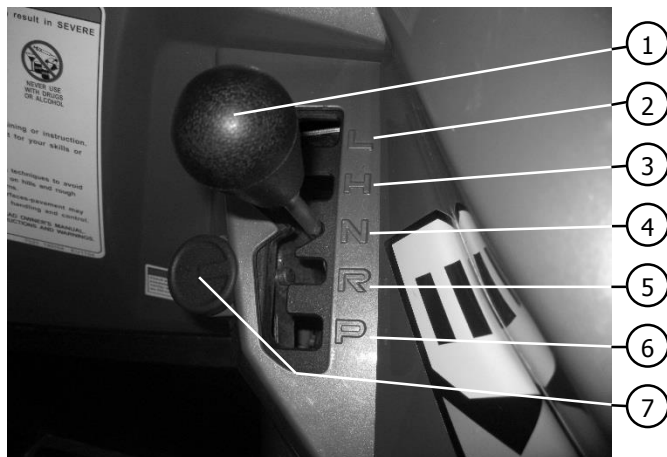

- 1) Рычаг селектора выбора режимов коробки передач
- 2) Понижающая передача – «L»
- 3) Повышающая передача – «H»
- 4) Нейтраль – «N»
- 5) Передача заднего хода – «R»
- 6) Парковочная блокировка – «P»
- 7) Замок селектора режимов коробки передач

### 1) Рычаг селектора

Рычаг селектора выбора режимов коробки передач располагается с левой стороны транспортного средства. При помощи рычага селектора осуществляется выбор режима работы трансмиссии. Рычаг селектора имеет пять фиксированных положений и при необходимости может быть механически заблокирован.

### 2) Понижающая передача – «L»

Для включения понижающей передачи переведите рычаг селектора в положение «L». Используйте понижающую передачу в случаях, когда ожидается работа техники с большой нагрузкой (начало движения вверх по склону; буксировка; движение по сильно пересеченной местности; продолжительное движение с малой скоростью, менее 11 км/ч).

# ОРГАНЫ УПРАВЛЕНИЯ, ПРИБОРЫ, ОБОРУДОВАНИЕ

## **3) Повышающая передача – «Н»**

Для включения повышающей передачи переведите рычаг селектора в положение «Н». Данный режим является основным при эксплуатации мотовездехода.

## **4) Нейтраль – «N»**

Для включения режима нейтраль переведите рычаг селектора в положение «N». При включении данного режима крутящий момент на колеса не передается.

## **5) Режим движения задним ходом – «R»**

Для включения передачи заднего хода обязательно нажмите педаль тормоза и только затем переведите рычаг селектора в положение «R». При движении задним ходом соблюдайте особую осторожность, перед началом движения, убедитесь в отсутствии на пути препятствий и людей. При включении передачи заднего хода принудительно ограничиваются обороты вращения коленчатого вала, при необходимости данное ограничение можно снять воспользовавшись переключателем OVERRIDE.

## **6) Парковочная блокировка – «P»**

Для включения парковочной блокировки обязательно нажмите педаль тормоза и только затем переведите рычаг селектора в положение «P». Данный режим используется для того, чтобы избежать самопроизвольного движения транспортного средства при парковке.

# ОРГАНЫ УПРАВЛЕНИЯ, ПРИБОРЫ, ОБОРУДОВАНИЕ

## ПРЕДУПРЕЖДЕНИЕ

- При включении парковочной блокировки всегда нажимайте педаль тормоза.
- После перевода рычага селектора в режим парковочной блокировки, необходимо убедиться, что он включился, для этого нужно попробовать слегка переместить технику вперед и назад.
- При стоянке мотовездехода на склоне никогда не полагайтесь только на парковочную блокировку и стояночный тормоз. Для предотвращения скатывания, блокируйте колеса транспортного средства со стороны, расположенной вниз по склону.
- При стоянке транспортное средство рекомендуется ставить на ровную горизонтальную поверхность.
- Никогда не перевозите мотовездеход со включенной парковочной блокировкой, это может привести к повреждению деталей трансмиссии.

### **7) Замок селектора режимов коробки передач (если есть в комплектации)**

Для механической блокировки селектора переключите коробку передач в режим парковочной блокировки – «Р», вставьте ключ в замок блокировки селектора, расположенный слева от рычага селектора и поверните его по часовой стрелке. В случае если замок не предусмотрен комплектацией, отверстие под него закрыто заглушкой.

# ОРГАНЫ УПРАВЛЕНИЯ, ПРИБОРЫ, ОБОРУДОВАНИЕ

## ПРЕДУПРЕЖДЕНИЕ

- Переключение передач при оборотах двигателя выше оборотов холостого хода не допускается, это может привести к повреждению деталей трансмиссии.
- Переключение передач во время движения транспортного средства не допускается, это может привести к повреждению деталей трансмиссии.

Для нормального переключения передачи остановите транспортное средство, убедитесь, что обороты двигателя соответствуют нормальным оборотам холостого хода и переключите передачу на нужную.

## ПРИМЕЧАНИЕ

- Перед включением передачи заднего хода или парковочной блокировки необходимо нажать педаль тормоза.
- При стоянке транспортного средства задействуйте парковочную блокировку.

Для обеспечения надлежащей работы трансмиссии важна регулировка механизма переключения передач. В случае возникновения проблем с переключением передач обратитесь в официальный дилерский центр.

Используйте понижающую передачу в тех случаях, когда ожидается большая нагрузка на транспортное средство, такая как: буксировка грузов, движение по сильно пересеченной местности, такой как болота и т.д., продолжительное движение со скоростью менее 11 км/ч, а также в случае начала движения вверх по склону. Это, в том числе, поможет Вам увеличить ресурс работы ремня вариатора.

# ОРГАНЫ УПРАВЛЕНИЯ, ПРИБОРЫ, ОБОРУДОВАНИЕ

## Лебедка

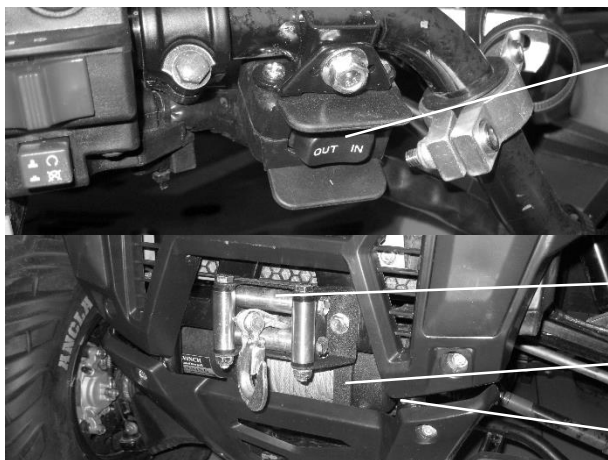

- 1) Кнопка управления лебедкой
- 2) Тросоукладчик
- 3) Лебедка
- 4) Механизм ручного разматывания

Данная модель техники может быть оборудована лебедкой. Оснащенная лебедкой техника имеет следующее дополнительное оборудование: лебедка (мотор и редуктор), кнопка управления лебедкой, тросоукладчик, проводка.

### 1) Кнопка управления лебедкой

Кнопка управления лебедкой расположена на левой стороне руля, справа от блока управления.

Кнопка управления лебедкой имеет режима:

«OUT»	При нажатии на данную кнопку лебедка начинает работать на разматывание.
«IN»	При нажатии на данную кнопку лебедка начинает работать на сматывание.

### 2) Тросоукладчик

Тросоукладчик расположен в передней части мотовездехода перед лебедкой. Он облегчает правильную укладку троса на барабан лебедки.

# ОРГАНЫ УПРАВЛЕНИЯ, ПРИБОРЫ, ОБОРУДОВАНИЕ

## 3) Лебедка

Лебедка располагается в передней части мотовездехода. Она состоит из мотора лебедки и редуктора в сборе с барабаном и тросом.

## 4) Механизм ручного разматывания

На лебедке предусмотрен режим ручного разматывания троса. Выключатель механизма ручного разматывания находится с левой стороны лебедки. При включении данного режима появляется возможность размотать лебедку вручную, без использования мотора лебедки.

### ПРЕДУПРЕЖДЕНИЕ

- **Не перегружайте лебедку, это может привести к ее выходу из строя.**
- **Лебедка предназначена для работы в повторно-кратковременном режиме. Не допускайте перегрева мотора лебедки.**
- **Не допускайте работу лебедки с тросом, уходящим под большим углом.**
- **Избегайте нахождения лебедки под водой.**

### ПРИМЕЧАНИЕ

**Более подробная информация по правильной эксплуатации лебедки приведена в Руководстве по установке и эксплуатации лебедки. Ознакомьтесь с данным руководством перед началом эксплуатации лебедки.**

# ОРГАНЫ УПРАВЛЕНИЯ, ПРИБОРЫ, ОБОРУДОВАНИЕ

## Электрическая розетка и USB разъемы



- 1) Электрическая розетка 12 В
- 2) USB разъемы

### 1) Электрическая розетка 12 В

Данная модель мотовездехода оборудована электрической розеткой с номинальной мощностью 12 В. Розетка может быть использована для подключения дополнительного оборудования.

### 2) USB разъемы

Данная модель техники оборудована двумя USB разъемами, они так же могут быть использованы для подключения дополнительного оборудования или для зарядки различных электронных приборов, таких как: мобильные телефоны, навигаторы, проигрыватели и т.п.

### **⚠ ПРИМЕЧАНИЕ**

**Для уточнения возможности подключения конкретного дополнительного оборудования, обратитесь к официальному дилеру.**



# ОРГАНЫ УПРАВЛЕНИЯ, ПРИБОРЫ, ОБОРУДОВАНИЕ

## Панель приборов

### 1) Индикаторы указателей поворота

Индикаторы указателей поворота находятся в верхней части панели приборов, справа и левой стороны.

Данные индикаторы имеют три режима работы:

	Индикатор с левой стороны панели приборов сигнализирует о том, что включен левый сигнал поворота.
	Индикатор с правой стороны панели приборов сигнализирует о том, что включен правый сигнал поворота.
	Оба мигающих индикатора сигнализируют о том, что включена аварийная сигнализация.

### 2) Индикатор ремня безопасности

На данной модели техники ремень безопасности не предусмотрен, в связи с этим данный индикатор загорается только в режиме самодиагностики панели приборов, сразу после поворота ключа зажигания.



- 1) Индикаторы указателей сигналов поворота
- 2) Индикатор ремня безопасности
- 3) Индикатор дальнего света фар
- 4) Индикатор включенной нейтрали – «N»
- 5) Индикатор стояночного тормоза
- 6) Индикатор режима OVERRIDE
- 7) Индикатор низкого давления масла
- 8) Индикатор наличия водителя на сиденье
- 9) Индикатор системы управления двигателем
- 10) Индикатор усилителя рулевого управления



# ОРГАНЫ УПРАВЛЕНИЯ, ПРИБОРЫ, ОБОРУДОВАНИЕ

## 3) Индикатор дальнего света фар



Данная индикация на панели приборов указывает на то, что на мотовездеходе включен дальний свет фар.

## 4) Индикатор включенной нейтрали – «N»



Данный индикатор на панели приборов указывает на то, что селектор выбора режимов коробки передач находится в положении нейтраль – «N».

## 5) Индикатор стояночного тормоза



Данный индикатор на панели приборов указывает на то, что задействован стояночный тормоз.

## 6) Индикатор OVERRIDE



Данный индикатор на панели приборов указывает на то, что переключатель OVERRIDE нажат, принудительное ограничение оборотов вращения коленчатого вала снято. Будьте предельно осторожны при использовании данной функции.

# ОРГАНЫ УПРАВЛЕНИЯ, ПРИБОРЫ, ОБОРУДОВАНИЕ

## 7) Индикатор низкого давления масла



Данный индикатор на панели приборов загорается в случае падения давления масла в системе смазки ниже допустимого изготовителем значения. В случае его загорания необходимо прекратить эксплуатацию техники и обратиться к официальному дилеру.

## 8) Индикация наличия водителя на сиденье (при наличии данной функции)



Данный индикатор на панели приборов загорается в случае если водитель, при работающем двигателе, покинет транспортное средство (не будет сидеть). Наличие данной функции не обязательно.

## 9) Индикатор системы управления двигателем



Данный индикатор на панели приборов загорается в случае возникновения неисправности в системе управления двигателем. В случае его загорания необходимо прекратить эксплуатацию техники и обратиться к официальному дилеру.

## 10) Индикатор усилителя рулевого управления (EPS)



Данный индикатор на панели приборов загорается в случае возникновения неисправности электрического усилителя рулевого управления. В случае его загорания необходимо прекратить эксплуатацию техники и обратиться к официальному дилеру.

# ОРГАНЫ УПРАВЛЕНИЯ, ПРИБОРЫ, ОБОРУДОВАНИЕ

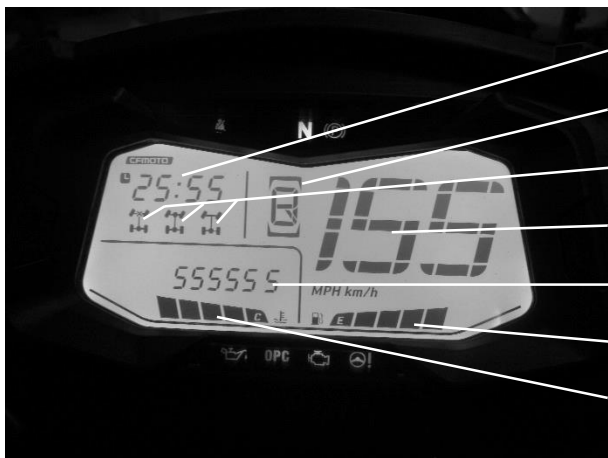

- 1) Часы
- 2) Индикатор включенной передачи
- 3) Индикатор включенного режима трансмиссии (2WD; 4WD; 4WD LOCK)
- 4) Указатель текущей скорости (спидометр)
- 5) Указатель общего пробега (по умолчанию); «суточного» пробега; оборотов двигателя; напряжения бортовой сети; моточасов; уровня подсветки панели приборов
- 6) Индикатор уровня топлива
- 7) Индикатор температуры охлаждающей жидкости

## 1) Часы

Часы отображают текущее время.

Часы настраиваются следующим образом:

- Зажмите и удерживайте несколько секунд кнопку «SEL» в левой части панели приборов;
- Когда включится настройка, индикация часов начнет мигать;
- Последовательным нажатием кнопки «ADJ» (в правой части панели) выберите текущий час;
- Перейдите к настройкам минут нажатием кнопки «SEL»;
- Последовательным нажатием кнопки «ADJ» настройте минуты;
- Нажмите кнопку «SEL» еще два раза для выхода из режима настройки часов.

## 2) Индикатор включенной передачи



На данном индикаторе отображается выбранный на текущий момент режим коробки передач. На данном индикаторе могут быть отображены передачи «L», «H», «R» и «P». Нейтраль «N» отображается отдельно в верхней части панели приборов.

# ОРГАНЫ УПРАВЛЕНИЯ, ПРИБОРЫ, ОБОРУДОВАНИЕ

## 3) Индикатор включенного режима трансмиссии

Данный индикатор отображает выбранный, на правом блоке управления, режим работы трансмиссии.

На нем может быть отображен один из трех символов:

	Данный индикатор отображается, когда на правом блоке управления выбран режим заднего привода (2WD)
	Данный индикатор отображается, когда на правом блоке управления выбран режим полного привода (4WD)
	Данный индикатор отображается, когда выбран режим полного привода с блокировкой дифференциала (4WD LOCK). Моргание индикатора указывает на то, что блокировка включилась не до конца, в таких случаях попробуйте несколько раз повернуть руль и слегка качнуть технику. Не начинайте движение при моргающей индикации.

## 4) Указатель текущей скорости (спидометр)

Показывает текущую скорость мотовездехода. Скорость может отображаться в метрической или дюймовой системе, в зависимости от выбора.

Переключение панели приборов между данными режимами осуществляется следующим образом:

- Зажмите и удерживайте несколько секунд кнопку «SEL» в левой части панели приборов;

## **ОРГАНЫ УПРАВЛЕНИЯ, ПРИБОРЫ, ОБОРУДОВАНИЕ**

- Когда панель приборов перейдет в режим настройки индикация часов начнет мигать;
- Нажмите кнопку «SEL» два раза, перейдя, таким образом, к настройке единиц измерения;
- Кнопка «ADJ» переключает единицы измерения вывода информации на панель приборов;
- Выбрав необходимые Вам единицы измерения нажмите кнопку «SEL» еще один раз для выхода из режима настройки.





### **5) Указатели общего пробега (по умолчанию); «суточного» пробега; оборотов двигателя; напряжения бортовой сети; моточасов; уровня подсветки панели приборов.**

В левой нижней части панели приборов, над указателем температуры охлаждающей жидкости находится зона с переключаемой информацией.

На панели может быть отображена следующая дополнительная информация:

- Общий пробег техники (режим по умолчанию)
- «Суточный» пробег техники
- Обороты двигателя (обороты коленчатого вала двигателя)
- Напряжение бортовой сети
- Моточасы (время работы двигателя)
- Уровень подсветки панели приборов (уровень яркости подсветки)

## ОРГАНЫ УПРАВЛЕНИЯ, ПРИБОРЫ, ОБОРУДОВАНИЕ

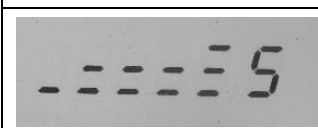
	<p>Режим отображения общего пробега техники (ODO). Информация может отображаться как в километрах, так и в милях. Переключение единиц измерения осуществляется способом, описанным выше.</p>
	<p>Режим отображения «суточного» пробега (TRIP). Используется для замера пройденного расстояния за определенный период времени. Обнуляется нажатием кнопки «ADJ», когда данный режим выбран. Переключение единиц измерения осуществляется способом, описанным выше.</p>
	<p>Режим отображения частоты вращения коленчатого вала двигателя в минуту (RPM).</p>
	<p>Режим отображения напряжения бортовой сети (V), единицы измерения – вольты (В). Показывает напряжение бортовой сети, при незаведенной технике напряжение равно выходу с аккумулятора, при заведенной с генератора (магнето), регулятора напряжения.</p>
	<p>Режим отображения «моточасов» (времени работы двигателя). Фиксирует время работы двигателя.</p>
	<p>Режим отображения уровня подсветки панели приборов. Отображает выбранный режим подсветки приборов. Имеет пять значений от 1 (самый низкий уровень подсветки), до 5 (самый высокий уровень подсветки), переключается последовательно нажатием кнопки «ADJ».</p>

# ОРГАНЫ УПРАВЛЕНИЯ, ПРИБОРЫ, ОБОРУДОВАНИЕ

## 6) Индикатор уровня топлива

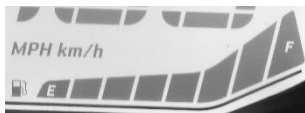

Отображает текущий уровень топлива в баке мотовездехода. Данный индикатор имеет 8 градаций. Если заполнены все 8 секторов, до сектора «F» – топливный бак полон, если заполнен только сектор «E» – бак почти пуст, необходимо заправить мотовездеход. Во время эксплуатации всегда следите за уровнем топлива. Полный объем топливного бака – 30 л.

## 7) Индикатор температуры охлаждающей жидкости



Отображает текущую температуру охлаждающей жидкости (температуру двигателя). Данный индикатор имеет 8 градаций. Температура минимальная – заполнен только сектор «C», температура максимальная – шкала заполнена до сектора «H». Прогревайте двигатель перед началом эксплуатации. Всегда внимательно следите за температурой двигателя, не допускайте его перегрева.

### ПРЕДУПРЕЖДЕНИЕ

- Если мотовездеход перегружен, шанс перегрева двигателя увеличивается. В этом случае необходимо снизить нагрузку на технику.
- Длительная эксплуатация техники с температурой близкой к сектору «H» может привести к его выходу из строя.

## ОРГАНЫ УПРАВЛЕНИЯ, ПРИБОРЫ, ОБОРУДОВАНИЕ

	<p>Нажатие кнопки «SEL», последовательно изменяет отображаемую информацию, такую как: указатель общего пробега; «суточного» пробега; оборотов двигателя; напряжения бортовой сети; моточасов; уровня подсветки панели приборов. В случае если зажать кнопку «SEL» на несколько секунд включится режим настройки часов и выбора единиц измерения.</p>
	<p>Кнопкой «ADJ» осуществляется непосредственная настройка часов, в соответствующем режиме; переключения единиц измерения; выбор уровня яркости панели приборов, в соответствующем режиме; обнуление «суточного» пробега (кнопку необходимо зажать на несколько секунд в соответствующем режиме).</p>



- 1) Кнопка настройки панели приборов – «ADJ»
- 2) Кнопка выбора режима панели приборов – «SEL»



# ЭКСПЛУАТАЦИЯ ТРАНСПОРТНОГО СРЕДСТВА

## Обкатка

Период обкатки новой техники очень важен, правильное и осторожное обращение с новым двигателем повысит эффективность его работы и увеличит срок его службы. На данную технику установлен период обкатки в 500 км пробега.

В течение обкатки:

- Первые 500 км пробега не эксплуатируйте мотовездеход с полной нагрузкой.
- Избегайте движения с полностью открытой дроссельной заслонкой. Нарушение этого требования может привести к повреждению двигателя или сокращению срока его службы.
- Первую половину периода обкатки не нажимайте на курок газа более, чем на  $\frac{1}{2}$  его хода.
- Вторую половину периода обкатки не нажимайте на курок газа более, чем на  $\frac{3}{4}$  его хода.
- В начальный период обкатки старайтесь двигаться медленно, выбирая свободные пространства, это необходимо для того, чтобы Вы могли ознакомиться с возможностями и особенностями управления данного транспортного средства.



### **ПРЕДУПРЕЖДЕНИЕ**

**Использование не рекомендованных масел может привести к серьезным повреждениям двигателя и коробки передач. Изготовитель рекомендует использовать следующие масла: В двигателе – CFMOTO G-Motion 10W40 4T; CFMOTO G-Motion 5W40 4T; SAE 15W-40 API SG, в коробке передач – G-Box Expert GL-5 80W-90; SAE 75W-90 GL-5.**

**В качестве заменителя в холодное время в двигатель допускается заливать специальные полусинтетические моторные масла: SAE 5W-30/40, SAE 10W-30/40, удовлетворяющие всем остальным необходимым требованиям.**

# ЭКСПЛУАТАЦИЯ ТРАНСПОРТНОГО СРЕДСТВА

## Проверка перед поездкой

Прежде чем начать движение всегда проверяйте мотовездеход и убедайтесь, что он находится в технически исправном состоянии. Неукоснительно соблюдайте Регламент технического обслуживания, приведенный в Руководстве по эксплуатации и Сервисной книжке.

### ПРЕДУПРЕЖДЕНИЕ

**Выполняйте проверку мотовездехода перед каждой поездкой в целях выявления потенциальных неисправностей, которые могут проявиться в ходе эксплуатации. Проверки, проводимые перед поездкой, позволяют выявить износ компонентов прежде, чем он станет причиной возникновения неисправности. Отсутствие надлежащей проверки транспортного средства перед эксплуатацией может привести к серьезным травмам и даже гибели.**

Узел/Система	Действие
<b>При выключенном зажигании</b>	
Шины	Проверить состояние шин и давление воздуха в них. Передние: 45 кПа; Задние: 45 кПа.
Колеса	Проверить состояние и надежность затяжки элементов крепления колес.
Радиатор	Проверить чистоту радиатора, проверить радиатор на возможные протечки.
Масло в двигателе	Проверить уровень масла.
Масло в коробке переключения передач	Проверить уровень масла.
Система охлаждения	Проверить уровень охлаждающей жидкости, убедиться в отсутствие течей шлангов системы охлаждения двигателя.

## ЭКСПЛУАТАЦИЯ ТРАНСПОРТНОГО СРЕДСТВА

Тормозная система	Проверить уровень тормозной жидкости, убедиться в отсутствие течей тормозной жидкости.
Воздушный фильтр	Проверить состояние воздушного фильтра, при необходимости произвести его очистку.
Приводные валы	Проверить состояние приводных валов и пыльников ШРУСов приводных валов.
При перевозке груза	Груз: Допустимая масса перевозимого на багажных площадках груза составляет: передняя багажная площадка – 20 кг; задняя багажная площадка – 40 кг. Перед началом движения убедитесь в том, что груз надежно закреплен.
	Если планируется буксировка прицепа или другого оборудования: <ul style="list-style-type: none"> <li>• Проверьте состояние сцепного устройства и прицепа;</li> <li>• Убедитесь, что нагрузка на тягово-сцепное устройство и масса буксируемого груза не превышают допустимых значений;</li> <li>• Убедитесь, что сцепное устройство используется правильно и обеспечивает надежное соединение.</li> </ul>
Шасси и подвеска	Убедитесь в том, что в узлах подвески и шасси нет посторонних предметов, при необходимости, очистите и смажьте их соответствующим образом.
Защитная экипировка	Оденьте защитную экипировку, убедитесь в ее надлежащем состоянии.

# ЭКСПЛУАТАЦИЯ ТРАНСПОРТНОГО СРЕДСТВА

При включенном зажигании, перед запуском двигателя	
Панель приборов	Проверьте функционирование всех элементов панели приборов.
	Проверьте наличие сообщений на панели приборов.
Световые приборы и отражатели	Очистите передние фары, задние фонари, указатели поворота, габаритные огни и отражатели.
	Проверьте работу фар (ближний/дальний свет), стоп-сигналов, указателей поворота и габаритных огней.
	Проверьте работу аварийной сигнализации.
Сиденье	Убедитесь в надежности фиксации сиденья водителя и пассажира.
Курок газа	Убедитесь, что при неоднократном нажатии курок газа перемещается плавно и без заеданий, а при отпуске без помех возвращается в исходное положение.
Тормозная система	Несколько раз нажмите на педаль ножного тормоза и рукоятку ручного тормоза, убедитесь, что при нажатии ощущается заметное сопротивление, а при отпуске рукоятка и педаль возвращаются в исходное положение без заеданий.
Уровень топлива	Проверьте уровень топлива.
Звуковой сигнал	Проверьте функционирование звукового сигнала.
Зеркала	Отрегулируйте положение зеркал.

# ЭКСПЛУАТАЦИЯ ТРАНСПОРТНОГО СРЕДСТВА

После запуска двигателя	
Рулевое управление	Убедитесь, что руль вращается из одного крайнего положения в другое плавно и без заеданий. Убедитесь, что электрический усилитель руля (в случае если техника им укомплектована) функционирует нормально.
Замок зажигания	Убедитесь, что при возврате ключа зажигания в положение «OFF» двигатель глохнет. Повторите запуск двигателя.
Рычаг выбора режимов трансмиссии	Убедитесь в четкости переключения всех режимов трансмиссии («P», «R», «N», «H», «L») и в правильном отображении на панели приборов выбранного режима трансмиссии.
Переключатели 2WD/4WD и 4WD/4WD LOCK	Проверьте правильность функционирования переключателей выбора режима трансмиссии 2WD/4WD и 4WD/4WD LOCK.
Тормозная система	Убедитесь в отсутствие препятствий на пути, начните движение вперед с небольшой скоростью, нажмите сперва педаль, а затем рукоять тормоза, убедитесь, что при нажатии как педали, так и рукояти ощущается заметное сопротивление. Проверьте, что при отпускании педаль и рукоять тормоза возвращаются в исходное положение. Убедитесь в соответствии интенсивности торможения силе нажатия на педаль и рукоять тормоза.

# ЭКСПЛУАТАЦИЯ ТРАНСПОРТНОГО СРЕДСТВА



## Запуск двигателя

### ПРЕДУПРЕЖДЕНИЕ

**Отработавшие газы двигателя данного мотовездехода содержат смертельно опасный угарный газ, который может вызывать головную боль, головокружение, тошноту или потерю сознания и даже приводить к летальному исходу.**

### ОСТОРОЖНО

**В зимний период (при низких температурах) не начинайте движение сразу после запуска двигателя. Перед началом движения двигатель необходимо прогреть, в противном случае возможны его серьезные повреждения.**

- 1) Нажмите педаль тормоза;
- 2) Проверьте выключатель электропитания двигателя, он должен находиться в положении «»;
- 3) Переведите ключ в замке зажигания в положение «»;
- 4) Переведите селектор выбора режима трансмиссии в положение нейтраль – «N» (на панели приборов должен загореться соответствующий индикатор, если этого не произошло обратитесь к официальному дилеру; двигатель может быть запущен на любой передаче, с условиями нажатия педали тормоза, несмотря на это рекомендуется запускать двигатель на нейтрали или, в случае если это необходимо, на парковочном тормозе);
- 5) Убедитесь, что курок газа не нажат;
- 6) Для запуска двигателя нажмите кнопку запуска двигателя (если двигатель спустя несколько секунд не запустится, отпустите кнопку, подождите некоторое время и повторите попытку; для сохранения заряда аккумуляторной батареи каждый цикл запуск должен занимать минимально возможный промежуток времени, не более 10 секунд; если аккумуляторная батарея разряжена, то ее необходимо снять и зарядить);

## ЭКСПЛУАТАЦИЯ ТРАНСПОРТНОГО СРЕДСТВА

- 7) Перед началом движения двигатель необходимо прогреть, пока он не станет устойчиво работать на оборотах холостого хода.

### ПРЕДУПРЕЖДЕНИЕ

**Перед первым запуском двигателя и началом эксплуатации прочитайте все инструкции и предостережения, касающиеся безопасности и правильной эксплуатации техники, которые приведены в настоящем Руководстве и на предупреждающих наклейках, размещенных на технике и следуйте им. Отказ от соблюдения инструкций, приведенных в данном Руководстве, может привести к получению серьезных травм или гибели.**

# ЭКСПЛУАТАЦИЯ ТРАНСПОРТНОГО СРЕДСТВА

## Выбор режима работы коробки передач

### ОСТОРОЖНО

Перед тем как изменять положение рычага выбора режимов коробки передач, всегда отпустите курок газа и полностью останавливайте мотовездеход, обороты двигателя должны соответствовать оборотам холостого хода, в противном случае возможно повреждение узлов и агрегатов мотовездехода. Несмотря на то, что некоторые передачи включаются без нажатия педали тормоза, рекомендуется нажимать ее при любом переключении передач.

## Переключение из режима нейтраль – «N», в режим повышающей передачи – «H»

- 1) Полностью остановите транспортное средство;
- 2) Отпустите курок газа, обороты двигателя должны соответствовать оборотам холостого хода;
- 3) Переместите рычаг выбора режимов коробки передач в положение «H» – повышающая передача;
- 4) Для начала движения уверенно, но не очень быстро нажмите курок газа.

### ОСТОРОЖНО

- Убедитесь в том, что рычаг выбора режимов коробки передач полностью перемещен в нужное положение.
- Не используйте повышающую передачу при длительном движении с низкой скоростью, буксировке тяжелых грузов и езде по труднопроходимой местности, это может привести к повышенному износу и/или выходу из строя деталей вариатора.
- Увеличение оборотов двигателя при заблокированных колесах или в случае, если их вращение сильно затруднено, например, в грязи, может привести к преждевременному износу и/или выходу из строя деталей вариатора. В этом случае следует восстановить свободное вращение колес, либо «помочь» технике воспользовавшись лебедкой.



# ЭКСПЛУАТАЦИЯ ТРАНСПОРТНОГО СРЕДСТВА

## Переключение из режима повышающей передачи – «Н», в режим понижающей передач – «L»

- 1) Полностью остановите транспортное средство;
- 2) Отпустите курок газа, обороты двигателя должны соответствовать оборотам холостого хода;
- 3) Переместите рычаг выбора режимов коробки передач из положения «Н» в положение «L» – понижающая передача;
- 4) Перед началом движения убедитесь, что понижающая передача полностью включилась;
- 5) Для начала движения уверенно, но не очень быстро нажмите курок газа.

### ОСТОРОЖНО

- Убедитесь в том, что рычаг выбора режимов коробки передач полностью перемещен в нужное положение.
- Увеличение оборотов двигателя при заблокированных колесах или в случае если их вращение сильно затруднено, может привести к преждевременному износу и/или выходу из строя деталей вариатора. В случае если вращение колес затруднено, например, техника находится в грязи, следует восстановить нормальное вращение колес или «помочь» технике, например, воспользовавшись лебедкой.

## Переключение из режима нейтраль – «N», в режим заднего хода – «R»

### ПРИМЕЧАНИЕ

**Рычаг выбора режимов коробки передач можно переключить на передачу заднего хода – «R» только при нажатой педали ножного тормоза.**

- 1) Полностью остановите транспортное средство;
- 2) Отпустите курок газа, обороты двигателя должны соответствовать оборотам холостого хода;

## ЭКСПЛУАТАЦИЯ ТРАНСПОРТНОГО СРЕДСТВА

- 3) Нажмите педаль тормоза;
- 4) Переместите рычаг выбора режимов коробки передач из положения нейтраль – «N», в положение «R» – передача заднего хода;
- 5) Перед началом движения убедитесь, что передача заднего хода полностью включилась;
- 6) Для начала движения уверенно, но не очень быстро нажмите курок газа.

### ОСТОРОЖНО

- Убедитесь в том, что рычаг выбора режимов коробки передач полностью перемещен в нужное положение.
- Перед началом движения задним ходом всегда проверяйте наличие препятствий или людей позади мотовездехода. После того, как убедились, что препятствий и людей нет, двигайтесь медленно.
- В режиме движения задним ходом работа двигателя ограничена (ограничение частоты вращения коленчатого вала), при необходимости снять данное ограничение используйте функцию **VERRIDE**, пользуйтесь возможностью снятия ограничения с большой осторожностью, никогда не нажимайте переключатель **VERRIDE** при нажатом курке газа.
- Увеличение оборотов двигателя при заблокированных колесах или в случае если их вращение сильно затруднено может привести к преждевременному износу и/или выходу из строя деталей вариатора.

Переключение из режима заднего хода – «R», в режим парковочной блокировки – «P»

### ПРИМЕЧАНИЕ

Рычаг выбора режимов коробки передач можно переключить в режим парковочной блокировки – «P» только при нажатой педали ногового тормоза.

## ЭКСПЛУАТАЦИЯ ТРАНСПОРТНОГО СРЕДСТВА

- 1) Полностью остановите транспортное средство;
- 2) Отпустите курок газа, обороты двигателя должны соответствовать оборотам холостого хода;
- 3) Нажмите педаль тормоза;
- 4) Переместите рычаг выбора режимов коробки передач из положения задней передачи – «R», в положение «P» – парковочная блокировка;
- 5) После перевода рычага селектора в режим парковочной блокировки необходимо убедиться, что он включился, для этого нужно попробовать слегка переместить технику вперед и назад.

### ОСТОРОЖНО

- **Убедитесь в том, что рычаг выбора режимов коробки передач полностью перемещен в нужное положение.**
- **После перевода рычага селектора в режим парковочной блокировки необходимо убедиться, что он включился, для этого нужно попробовать слегка переместить технику вперед и назад.**
- **При стоянке мотовездехода на склоне никогда не полагайтесь только на парковочную блокировку и стояночный тормоз. Для предотвращения скатывания, блокируйте колеса транспортного средства со стороны, расположенной вниз по склону.**
- **При стоянке транспортное средство рекомендуется ставить на ровную горизонтальную поверхность.**
- **Даже в случае если техника нормально закреплена удерживающими ремнями и/или механизмами, никогда не перевозите мотовездеход с включенной парковочной блокировкой, это может привести к повреждению деталей трансмиссии.**

# ЭКСПЛУАТАЦИЯ ТРАНСПОРТНОГО СРЕДСТВА

## Транспортировка грузов

### ПРЕДУПРЕЖДЕНИЕ

**Превышение допустимых значений нагрузок на мотовездеход и нарушение правил перевозки или буксировки грузов могут привести к изменению управляемости и потере контроля над мотовездеходом, а также к нестабильной работе тормозной системы, что в свою очередь может привести к получению серьезных травм и даже гибели. Соблюдайте осторожность при транспортировке грузов.**

Всегда соблюдайте следующие меры предосторожности при перевозке груза:

- Никогда не превышайте значения нагрузок, установленные для данного транспортного средства.
- Транспортировку необходимо осуществлять на малых скоростях.
- При езде по склонам и неровной местности уменьшите скорость и вес груза для сохранения стабильных условий движения.
- Перевозка тяжелого груза поднимает центр тяжести и ухудшает стабильность условий эксплуатации. В этом случае необходимо уменьшить массу перевозимого груза. При перевозке нецентрированного груза, который невозможно разместить по центру, надежно закрепите груз и передвигайтесь с особой осторожностью.
- Любой груз должен быть надежно закреплен перед поездкой. Незакрепленный груз может сместиться и привести к неустойчивым условиям эксплуатации, результатом чего может быть потеря контроля над транспортным средством.
- Эксплуатация мотовездехода с грузом, габариты которого выходят за пределы багажных площадок, может отрицательно сказаться на стабильности и маневренности транспортного средства, а также привести к задеванию грузом сторонних объектов, все это может привести к его опрокидыванию.

## ЭКСПЛУАТАЦИЯ ТРАНСПОРТНОГО СРЕДСТВА

- Перевозка груза только на передней или задней багажной площадке может привести к несбалансированному состоянию и увеличивает риск опрокидывания транспортного средства. Пропорционально распределяйте нагрузку между передней и задней багажной площадкой, не превышайте установленную грузоподъемность.
- Будьте предельно осторожны, применяя торможение на нагруженном транспортном средстве. Избегайте сложных условий эксплуатации, в том числе сильно пересеченной местности, а также ситуаций, в которых может потребоваться перемещение задним ходом вниз по склону.
- Прицеп крепите всегда только к сцепному устройству.
- Размещая груз на передней или задней багажной площадке не перекрывайте себе обзор, а также не закрывайте передние фары и задние фонари.
- Всегда выполняйте буксировку или перевозку грузов на низкой скорости.

### ОСТОРОЖНО

**Данный мотовездеход был разработан для перевозки или буксировки груза определенной величины. Прочтите и уясните предостережения, касающиеся распределения нагрузки, приведенные на предупреждающих наклейках, и не превышайте допустимые значения.**

- **Всегда размещайте груз как можно ниже и ближе к центральной части мотовездехода.**
- **При буксировке или транспортировке груза эксплуатируйте мотовездеход с особой осторожностью. Это может повлиять на балансировку, управление и контроль над транспортным средством. Снизьте скорость.**

# ЭКСПЛУАТАЦИЯ ТРАНСПОРТНОГО СРЕДСТВА

## Безопасное вождение

### Техника вождения

- 1) Сядьте прямо;
- 2) Разместите обе ноги на опорах для ног;
- 3) Руки разместите на рукоятках руля;
- 4) Запустите двигатель и прогрейте его;
- 5) Нажмите на педаль тормоза и включите необходимую передачу;
- 6) Проверьте окружающую местность и определитесь с маршрутом движения;
- 7) Отпустите педаль тормоза;
- 8) Уверенно, но не очень быстро нажмите на курок газа большим пальцем правой руки. Интенсивность нажатия на курок газа как при трогании, так и при непосредственно движении, должна соответствовать дорожным условиям и рельефу местности. Скорость движения транспортного средства контролируется величиной открытия дроссельной заслонки;
- 9) При начальном этапе эксплуатации техники старайтесь перемещаться медленно, попробуйте выполнить различные основные маневры на ровной поверхности, используя руль, курок газа и тормоза.

### ПРЕДУПРЕЖДЕНИЕ

**Даже в случае если планируется краткосрочное использование мотовездехода, независимо от Ваших навыков, умений и мастерства владения данным видом техники, всегда используйте полный комплект защитной экипировки, такой как: подходящий Вам по размеру и конфигурации шлем, соответствующая одежда, перчатки, обувь, защита глаз. Дорожные условия могут измениться очень быстро и неожиданным образом**

# ЭКСПЛУАТАЦИЯ ТРАНСПОРТНОГО СРЕДСТВА

## Прохождение поворотов



При выполнении поворота всегда соблюдайте соответствующие рекомендации. Для начала научитесь выполнять поворот на очень низких скоростях. Никогда не выполняйте поворот на чрезмерных для Ваших навыков или условий местности скоростях. В режиме полного привода и включенной блокировки дифференциала передвигайтесь с низкой скоростью и оставляйте больше времени и расстояния для принятия решений и выполнения маневров.

- 1) Приближаясь к повороту снизьте скорость и начните поворачивать в нужном направлении;
- 2) Перенесите вес своего тела на опору для ног, расположенную со стороны наружного радиуса поворота;
- 3) Вес верхней части туловища перенесите к внутреннему радиусу поворота;
- 4) Используйте курок газа для поддержания постоянной скорости.

Данные действия приведут к незначительной пробуксовке колес на внутреннем радиусе поворота, в результате чего мотовездеход выполнит поворот надлежащим образом.

## ЭКСПЛУАТАЦИЯ ТРАНСПОРТНОГО СРЕДСТВА

Для закрепления навыков данную процедуру следует многократно выполнять на низкой скорости и участке большой площади без препятствий. Постепенно, приобретая соответствующие навыки увеличивайте скорость прохождения поворотов, при этом помните, что слишком быстрое прохождение поворота является опасным и может привести к опрокидыванию транспортного средства. На скользкой поверхности перенесите большую часть веса своего тела ближе к передним колесам, переместившись на переднюю часть сиденья.

При включенном режиме заднего привода (2WD) или полного привода (4WD) два задних колеса жестко связаны между собой на одной оси и при повороте, несмотря на разный радиус который они проходят, угловая скорость у них одинаковая. Более того, при езде в режиме полного привода с включенной блокировки дифференциала (4WD LOCK) передние колеса также имеют одинаковую угловую скорость. Следовательно, до тех пор, пока не будет пробуксовки или потери сцепления с грунтом, вращение колес, расположенных во внутреннем радиусе поворота будет затруднен. Для выполнения быстрого и свободного поворота на мотовездеходе необходимо использовать правильную технику прохождения поворота. Для начала важно научиться выполнять поворот на очень низких скоростях.

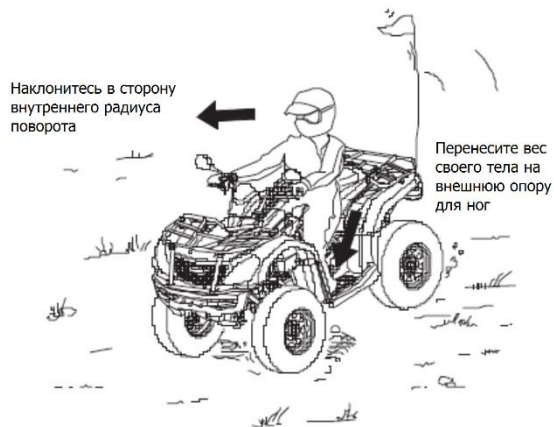



# ЭКСПЛУАТАЦИЯ ТРАНСПОРТНОГО СРЕДСТВА

## ПРЕДУПРЕЖДЕНИЕ

- Ненадлежащая техника езды, например, внезапные изменения положения дроссельной заслонки (курка газа), избыточное торможение, неправильные телодвижения или слишком высокая скорость на крутом повороте могут привести к перевороту транспортного средства и получению серьезных травм. Избегайте крутых поворотов и никогда не выполняйте поворот на очень высокой скорости.
- При использовании несоответствующей техники прохождения поворота Ваше транспортное средство может продолжить движение вперед.
- На скользкой поверхности перенесите большую часть веса своего тела ближе к передним колесам, переместившись на переднюю часть сиденья.
- Если при прохождении поворота мотовездеход начинает переворачиваться к внешней стороне, наклоните туловище в сторону внутреннего радиуса поворота. Для предотвращения переворота также может потребоваться постепенно отпустить курок газа и повернуть руль в сторону внешнего радиуса поворота (сторону опрокидывания).
- Не эксплуатируйте технику на высоких скоростях до тех пор, пока тщательно не ознакомитесь со своим транспортным средством и правилами его эксплуатации.

# ЭКСПЛУАТАЦИЯ ТРАНСПОРТНОГО СРЕДСТВА

## Движение по поверхности с низким коэффициентом сцепления

При езде по скользким поверхностям, таким как мокрые трассы или рассыпной гравий, а также во время заморозков соблюдайте следующие меры предосторожности:

- 1) Перед въездом на скользкую поверхность снизьте скорость.
- 2) Будьте предельно внимательны, изучите трассу, избегайте резких крутых поворотов, которые могут привести к возникновению заноса.
- 3) В случае если заноса избежать не удалось, поверните руль в сторону заноса и переместите вес тела вперед.
- 4) Включение полного привода способствует улучшению контроля над транспортным средством на скользких участках.

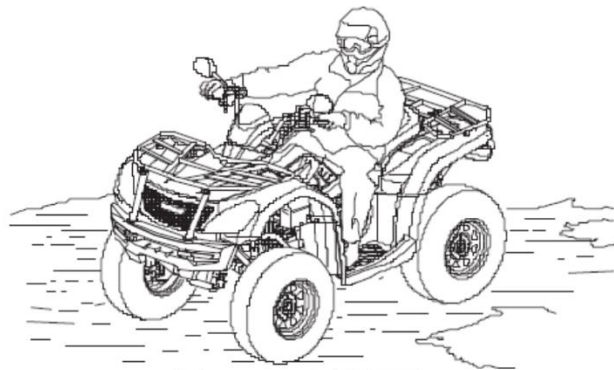

### **⚠ ПРЕДУПРЕЖДЕНИЕ**

**Несоблюдение мер предосторожности во время езды по скользким поверхностям может привести к потере сцепления шин с дорогой и потере контроля над транспортным средством, а также к несчастному случаю, получению серьезных травм и даже к гибели. Если техника ушла в занос, не нажимайте на тормоз, это может привести к опрокидыванию мотовездехода. Не эксплуатируйте мотовездеход на слишком скользких поверхностях. Не включайте полный привод (4WD; 4WD LOCK) на ходу и при оборотах двигателя выше оборотов холостого хода. Всегда снижайте скорость и будьте предельно внимательны.**

# ЭКСПЛУАТАЦИЯ ТРАНСПОРТНОГО СРЕДСТВА

## Движение вверх по склону



Максимум 22°

- После полной остановки нажмите на ножной тормоз;
- Переведите селектор режимов трансмиссии в положение парковочной блокировки и задействуйте стояночный тормоз.

При движении вверх по склону соблюдайте следующие меры предосторожности:

- 1) Передвигайтесь вверх по склону по прямой траектории к вершине склона;
- 2) Избегайте движения по крутым склонам (максимальная крутизна склона – 22°);
- 3) Переместите вес своего тела вперед;
- 4) Держите обе ноги на опорах для ног;
- 5) Двигайтесь с постоянной скоростью;
- 6) Будьте предельно внимательны и всегда готовы к экстренным действиям, таким как, например, покинуть транспортное средство.

*Если скорость движения вперед падает:*

- Переместите и держите вес своего тела вперед, вверх по склону;
- Не применяйте ножной тормоз, используйте передний тормоз;

# ЭКСПЛУАТАЦИЯ ТРАНСПОРТНОГО СРЕДСТВА

*Если мотовездеход начинает скатываться назад:*

- Переместите и держите вес своего тела вперед, вверх по склону;
- Не увеличивайте скорость;
- При скатывании назад не применяйте ножной тормоз, используйте передний тормоз;
- После полной остановки нажмите ножной тормоз;
- Переведите селектор режимов трансмиссии в положение парковочной блокировки и задействуйте стояночный тормоз;
- Покиньте мотовездеход со стороны расположенной вверх по склону;
- Разверните мотовездеход и снова сядьте на него (разворот на склоне – стр. 95).

## ПРЕДУПРЕЖДЕНИЕ

- **Движение по склону сильно влияет на торможение транспортного средства и его управляемость.**
- **Неправильная техника езды может привести к потере контроля над мотовездеходом и его опрокидыванию, результатом чего может стать серьезная травма или гибель.**
- **Избегайте движения по крутым склонам (максимум 22°).**
- **При езде по склонам будьте предельно внимательны и соблюдайте соответствующие инструкции, приведенные в руководстве пользователя.**

# ЭКСПЛУАТАЦИЯ ТРАНСПОРТНОГО СРЕДСТВА

## Движение поперек склона



Движения поперек склона является опасным, этого по возможности следует избегать.

Если движение поперек склона все же необходимо осуществить, то следует соблюдать следующие меры предосторожности:

- Снизьте скорость, движение поперек склона следует осуществлять на малой скорости;
  - Наклонив тело перенесите вес его верхней части по направлению к вершине склона;
  - Ноги, при этом, всегда должны оставаться на соответствующих опорах для ног;
- Для сохранения направления движения слегка повернуть руль по направлению к вершине склона.

### **⚠ ПРЕДУПРЕЖДЕНИЕ**

- **Неправильная техника пересечения склона может привести к потере контроля над техникой или ее опрокидыванию, что чревато получением серьезных травм, вплоть до смертельных. Соблюдайте инструкции, приведенные в руководстве пользователя.**
- **Движение поперек склона является опасным, по возможности его следует избегать.**
- **Если транспортное средство начинает переворачиваться, то по возможности быстро разверните передние колеса по направлению вниз по склону или незамедлительно покиньте транспортное средство в сторону вершины склона!**

# ЭКСПЛУАТАЦИЯ ТРАНСПОРТНОГО СРЕДСТВА

## Движение вниз по склону

При спуске со склона соблюдайте следующие меры предосторожности:

- 1) Передвигайтесь вниз по склону по прямой траектории к основанию склона;
- 2) Избегайте движения по крутым склонам (максимальная крутизна склона – 22°);
- 3) Переместите вес своего тела по направлению к задней части мотовездехода;
- 4) Уменьшите скорость движения транспортного средства, для этого слегка нажмите на ножной тормоз;
- 5) Соблюдайте предельную осторожность, не разгоняйтесь слишком быстро.



### **⚠ ПРЕДУПРЕЖДЕНИЕ**

**Слишком высокая скорость или неправильная техника спуска могут привести к потере контроля над транспортным средством или его опрокидыванию, что может привести к получению серьезных травм и даже к гибели. Вниз по склону всегда двигайтесь с особой осторожностью и низкой скоростью.**

# ЭКСПЛУАТАЦИЯ ТРАНСПОРТНОГО СРЕДСТВА

## Разворот при подъеме на склон



Одним из маневров, который можно выполнить для разворота при подъеме на склон, является К-образный разворот:

- 1) Отпустите курок газа;
- 2) Нажмите ножной и ручной тормоз, сместив вес тела по направлению к вершине склона;
- 3) Рычаг выбора режима работы коробки передач переместите в положение «L» – понижающая передача;
- 4) Заглушите двигатель;
- 5) Удерживая ручной тормоз в нажатом состоянии, покиньте мотовездеход в сторону к вершине склона или вправо, если техника направлена вверх по склону;
- 6) Удерживая ручной тормоз нажатым и оставаясь со стороны мотовездехода, расположенной вверх по склону, полностью поверните руль вправо;
- 7) Медленно отпуская рычаг ручного тормоза, разверните мотовездеход вправо, чтобы он был направлен поперек склона или слегка вниз;
- 8) Удерживая нажатым ручной тормоз, снова сядьте на транспортное средство с верхней стороны склона, сразу же сместив свой вес в сторону вершины склона, и переведите рычаг выбора режимов коробки передач в положение «P» – парковочная блокировка;
- 9) Нажмите ножной тормоз;

## ЭКСПЛУАТАЦИЯ ТРАНСПОРТНОГО СРЕДСТВА

- 10) Выполните повторный запуск двигателя;
- 11) Переведите рычаг выбора режимов коробки передач в положение «L» – понижающая передача;
- 12) Отпустите тормоза и медленно, соблюдая осторожность, перемещайтесь вниз по склону, контролируя скорость при помощи тормозов до того момента, когда транспортное средство окажется на более ровной поверхности.

### ПРЕДУПРЕЖДЕНИЕ

- **Неправильная техника езды по склону может привести к потере контроля над мотовездеходом и его опрокидыванию, что чревато получением серьезным травм и смертельным исходом.**
- **Избегайте движения по крутым склонам (максимальная крутизна склона – 22°).**
- **При езде по склонам будьте предельно внимательны и соблюдайте соответствующие инструкции, приведенные в руководстве пользователя.**
- **При остановке двигателя во время подъема по склону никогда не скатывайтесь вниз.**
- **Если транспортное средство начинает переворачиваться, то по возможности быстро разверните передние колеса по направлению вниз по склону или незамедлительно покиньте транспортное средство в сторону вершины склона!**



# ЭКСПЛУАТАЦИЯ ТРАНСПОРТНОГО СРЕДСТВА

## Пересечение водных преград



Максимально допустимая глубина преодолеваемого водного препятствия для данного мотовездехода достигает нижней части опор ног водителя. При пересечении водных преград соблюдайте следующие инструкции:

- 1) Перед пересечением водной преграды проверьте ее глубину, скорость течения и наличие препятствий на пути движения;
- 2) Избегайте водных преград с чрезмерной глубиной (в том числе в отдельных участках брода), скоростью течения и препятствиями на пути движения;
- 3) Для пересечения водной преграды выберите место, где оба берега имеют пологий уклон;
- 4) Передвигайтесь медленно, по возможности избегайте камней и других препятствий;
- 5) После того, как мотовездеход вышел из воды, просушите тормозные механизмы, медленно передвигаясь и слегка нажав на рычаг тормоза несколько раз.
- 6) Если после преодоления водной преграды в работе техники произошли изменения (странные звуки, в особенности от работающего двигателя, уменьшение скорости и тяги и т.д.), то следует прекратить эксплуатацию и обратиться к официальному дилеру для проведения диагностики и при необходимости ремонта техники. Эксплуатация неисправной техники может привести к еще большим неисправностям, сказаться на ее эксплуатационных характеристиках, а также привести к получению травм.

# ЭКСПЛУАТАЦИЯ ТРАНСПОРТНОГО СРЕДСТВА

## ОСТОРОЖНО

- Не заезжайте в глубокие водоемы, водоемы с быстрым течением или если в них присутствуют препятствия.
- Не делайте резких поворотов и остановок, а также не нажимайте резко курок газа.
- После пересечения водоема очень важно выполнить обслуживание транспортного средства согласно регламенту технического обслуживания. Особое внимание нужно уделить следующим позициям: масло в силовом агрегате, трансмиссионное масло, передний и задний редукторы и все пресс-масленки.

Попадание жидкости в корпус вариатора может привести к проскальзыванию ремня и ненадлежащему функционированию вариатора. Эксплуатация техники, после попадания внутрь агрегатов воды, может привести к возникновению серьезных неисправностей.

Для удаления жидкости и просушки корпуса вариатора слейте воду из картера, включите нейтраль и увеличьте обороты двигателя на несколько минут для того, чтобы просушить компоненты вариатора. Отпустите курок газа и включите понижающую передачу, после чего проверьте работу транспортного средства. При необходимости повторите данную процедуру до полного удаления жидкости. Если устранить проблему самостоятельно не получается, свяжитесь с официальным дилером для проведения диагностики и в случае необходимости ремонта техники.

Если мотовездеход был затоплен или эксплуатировался в водоеме, уровень воды которого превышает максимально допустимый, то необходимо доставить технику официальному дилеру для проведения его проверки и технического обслуживания.

# ЭКСПЛУАТАЦИЯ ТРАНСПОРТНОГО СРЕДСТВА

## Преодоление препятствий



Во время движения будьте внимательны, смотрите вперед и изучайте местность по которой Вы передвигаетесь. Будьте готовы к появлению на пути следования различных препятствий, например, упавших деревьев, камней, низко висящих веток и т.д.

По возможности старайтесь объезжать обнаруженные препятствия. Если препятствие объехать не возможно:

- 1) Сбавьте скорость;
- 2) Препятствия лучше преодолевать с трансмиссией работающей в режиме полного привода (4WD);
- 3) Соблюдайте особую осторожность при преодолении препятствий.

### **⚠ ПРЕДУПРЕЖДЕНИЕ**

**Внезапный наезд на препятствие или его преодоление на слишком высокой скорости может привести к повреждению техники, потери контроля над ней и опрокидыванию, что, в свою очередь, может привести к получению серьезных травм и даже гибели. Будьте предельно осторожны при движении по незнакомой местности, изучайте местность заранее.**

# ЭКСПЛУАТАЦИЯ ТРАНСПОРТНОГО СРЕДСТВА

## Движение задним ходом

При движении задним ходом соблюдайте следующие меры предосторожности:

- 1) Двигайтесь медленно;
- 2) Избегайте движения задним ходом при спуске со склона или подъеме на него;
- 3) Избегайте движения задним ходом при преодолении различных препятствий, в том числе водных преград;
- 4) При движении задним ходом не используйте тормоза с чрезмерным усилием без особой необходимости;
- 5) Избегайте резких поворотов;
- 6) Перед началом движения задним ходом убедитесь в отсутствии людей или каких-либо препятствий позади мотовездехода;
- 7) Без особой необходимости не используйте функцию OVERRIDE. Если ее использование необходимо, то делать это нужно с большой осторожностью, неправильное или не осторожное ее использование может привести к потере контроля над транспортным средством и, как следствие, получению травм и даже гибели.



# ЭКСПЛУАТАЦИЯ ТРАНСПОРТНОГО СРЕДСТВА

## ПРЕДУПРЕЖДЕНИЕ

Неосторожная езда задним ходом может повлечь за собой серьезные травмы и даже гибель. Прежде чем начать движение задним ходом, убедитесь, что позади мотовездехода отсутствуют люди или какие-либо препятствия. Когда убедитесь, что движение назад безопасно, двигайтесь медленно. Пользуйтесь переключателем **VERRIDE** с осторожностью и только в том случае, если для перемещения требуется дополнительная мощность. Избегайте движения задним ходом на склонах и при резких поворотах.

## ПРИМЕЧАНИЕ

В режиме движения задним ходом частота вращения коленчатого вала двигателя ограничивается автоматически, что влечет за собой ограничение максимальной скорости движения мотовездехода. Переключатель режима **VERRIDE** следует использовать с особой осторожностью в связи с тем, что скорость движения мотовездехода задним ходом в этом случае значительно возрастает, а его поведение, при движении задним ходом, сильно отличается от поведения техники, двигающейся вперед. Не ездите с полностью открытой дроссельной заслонкой. Открывайте ее только до угла, необходимого для получения требуемой скорости. Чрезмерное открытие дроссельной заслонки в режиме ограничения скорости (движение задним ходом без использования функции **VERRIDE**) может вызвать скапливание топлива в системе выпуска отработавших газов, что может привести к хлопкам в системе впуска и повреждению двигателя.

# ЭКСПЛУАТАЦИЯ ТРАНСПОРТНОГО СРЕДСТВА

## Стоянка на склоне

По возможности старайтесь избегать стоянок на склонах, это может быть не безопасно.

В случае, когда стоянку на склоне осуществить необходимо, следуйте следующим инструкциям:

- 1) Нажмите тормоз;
- 2) Заглушите двигатель;
- 3) Задействуйте стояночный тормоз;
- 4) Переведите рычаг выбора режимов коробки передач в положение «Р» – парковочная блокировка;
- 5) Заблокируйте задние колеса с нижней стороны холма (со стороны основания холма) как показано на рисунке.

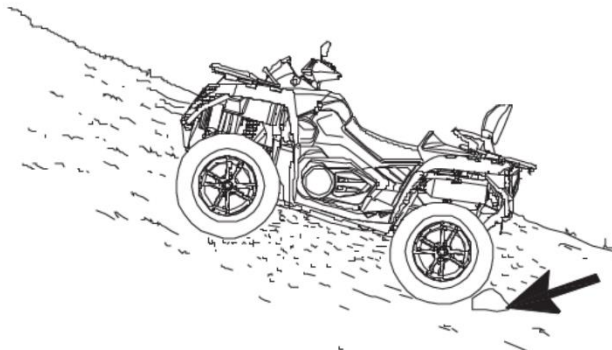

## ТЕХНИЧЕСКОЕ ОБСЛУЖИВАНИЕ

Тщательное проведение периодического технического обслуживания способствует поддержанию Вашего транспортного средства в наиболее безопасном и надежном состоянии. Процедуры контроля, регулировки и смазки компонентов мотовездехода прописаны в регламенте технического обслуживания в руководстве пользователя и сервисной книжке. Контроль, очистку, смазку, регулировку и замену деталей и компонентов необходимо выполнять согласно регламенту и/или по мере необходимости. Выполнение процедур технического обслуживания требует определенных знаний и квалификации, поэтому рекомендуется проводить периодическое техническое обслуживание в официальных дилерских центрах, которые располагают всем необходимым оборудованием и квалифицированными специалистами. Приведенные в данном руководстве процедуры выполнения периодического технического обслуживания носят справочный характер и могут в полной мере не отображать весь необходимый к выполнению перечень работ.

### ОСТОРОЖНО

- **Если Вы в полной мере не знакомы с процедурами технического обслуживания и не имеете необходимой квалификации, то для его проведения рекомендуется обращаться в официальный дилерский центр.**
- **В случае, если требуется замена деталей, рекомендуется приобретать только оригинальные запасные части в официальных дилерских центрах. Установка и использование неоригинальных запасных частей может привести к возникновению неисправностей.**

# ТЕХНИЧЕСКОЕ ОБСЛУЖИВАНИЕ

## Сложные условия эксплуатации

Межсервисные интервалы, указанные в приведенном ниже регламенте технического обслуживания, даны с учетом средних условий эксплуатации техники. В случае если эксплуатация мотовездехода проходит в сложных условиях, частоту обслуживания техники следует увеличить.

### **Определение сложных условий эксплуатации**

- Регулярная эксплуатация мотовездехода в грязи, воде или песке;
- Продолжительное движение с низкой скоростью;
- Перевозка тяжелых грузов;
- Продолжительная работа двигателя на оборотах холостого хода;
- Регулярная эксплуатация мотовездехода в условиях низких температур;
- Регулярная эксплуатация мотовездехода короткими пробегами;
- Участие в соревнованиях или «спортивный» стиль езды с высокой частотой вращения коленчатого вала двигателя.

### **ОСТОРОЖНО**

**Проверяйте уровень масла в силовом агрегате перед каждой поездкой. Повышение уровня масла при эксплуатации в холодных погодных условиях может говорить о том, что в картере накапливаются отложения. Если уровень масла начинает возрастать, немедленно замените масло в двигателе. Если уровень масла продолжит повышаться, прекратите эксплуатацию транспортного средства и обратитесь в официальный дилерский центр для проведения диагностики и в случае необходимости ремонта мотовездехода.**



# ТЕХНИЧЕСКОЕ ОБСЛУЖИВАНИЕ

## Регламент технического обслуживания

<b>A:</b> Регулировка <b>C:</b> Чистка <b>I:</b> Проверка <b>L:</b> Смазка <b>R:</b> Замена	<b>Первое ТО: 400-600 км</b>				
	<b>Каждые 1500 км</b>				
	<b>Каждые 3000 км/1 год</b>				
	<b>Каждые 6000 км/2 года</b>				
	<b>Замечания</b>				
<b>СИЛОВОЙ АГРЕГАТ</b>					
Масло и фильтр	<b>R</b>	<b>R</b>			Но не реже одного раза в год
Зазоры клапанов	<b>I,A</b>		<b>I,A</b>		
Состояние сальников и уплотнений	<b>I</b>	<b>I</b>			
Крепления силового агрегата	<b>I</b>		<b>I</b>		
Воздушный фильтр	<b>I,C</b>	<b>R</b>			
Охлаждающая жидкость	<b>I</b>	<b>I</b>		<b>R</b>	Замена каждые два года
Система охлаждения	<b>I</b>		<b>I</b>		Проверить герметичность
Радиатор системы охлаждения	<b>I,C</b>	<b>I,C</b>			При необходимости опрессовать
Шланги системы охлаждения	<b>I</b>	<b>I</b>			
Свеча зажигания	<b>I</b>		<b>I</b>	<b>R</b>	
<b>КОРОБКА ПЕРЕКЛЮЧЕНИЯ ПЕРЕДАЧ</b>					
Масло	<b>R</b>	<b>I</b>	<b>R</b>		
<b>ТОРМОЗНАЯ СИСТЕМА</b>					
Уровни тормозной жидкости	<b>I</b>	<b>I</b>		<b>R</b>	Замена каждые два года
Износ тормозных колодок и дисков	<b>I</b>	<b>I</b>			
Регулировки рычагов, педали	<b>I</b>	<b>I</b>			

# ТЕХНИЧЕСКОЕ ОБСЛУЖИВАНИЕ

<b>A:</b> Регулировка <b>C:</b> Чистка <b>I:</b> Проверка <b>L:</b> Смазка <b>R:</b> Замена	<b>Первое ТО: 400-600 км</b>				
	<b>Каждые 1500 км</b>				
	<b>Каждые 3000 км/1 год</b>				
	<b>Каждые 6000 км/2 года</b>				
	<b>Замечания</b>				
<b>ТОПЛИВНАЯ СИСТЕМА</b>					
Дроссельный узел	<b>I</b>		<b>I,L</b>		
Трос привода дроссельной заслонки	<b>I,L</b>	<b>I,L</b>			
<b>ВАРИАТОР (CVT)</b>					
Ремень	<b>I</b>	<b>I</b>	<b>R</b>		
Шкивы вариатора		<b>I,C</b>			
Надежность крепления воздухопроводов	<b>I</b>	<b>I</b>			
<b>ШАССИ, РАМА</b>					
Проверка рычагов	<b>I</b>	<b>I</b>			
Проверка состояния рамы		<b>I</b>			
Шаровые опоры, состояние		<b>I</b>			
Привода, ШРУСы, пыльники	<b>I</b>	<b>I</b>			
Амортизаторы	<b>I</b>	<b>I</b>			
<b>ПЕРЕДНИЙ И ЗАДНИЙ РЕДУКТОРЫ</b>					
Отсутствие течей и повреждений	<b>I</b>	<b>I</b>			
Масло	<b>R</b>	<b>I</b>	<b>R</b>		

# ТЕХНИЧЕСКОЕ ОБСЛУЖИВАНИЕ

<b>A:</b> Регулировка <b>C:</b> Чистка <b>I:</b> Проверка <b>L:</b> Смазка <b>R:</b> Замена	<b>Первое ТО: 400-600 км</b>				
	<b>Каждые 1500 км</b>				
	<b>Каждые 3000 км/1 год</b>				
	<b>Каждые 6000 км/2 года</b>				
	<b>Замечания</b>				
<b>КАРДАНЫЕ ВАЛЫ</b>					
Зазоры в шлицах, смазка	<b>I</b>	<b>I</b>			
Крестовины	<b>I</b>	<b>I</b>			
<b>РУЛЕВОЕ УПРАВЛЕНИЕ</b>					
Надежность крепления усилителя руля	<b>I</b>	<b>I</b>			
Наконечники рулевых тяг, прочие компоненты	<b>I</b>	<b>I</b>			
<b>КОЛЕСА</b>					
Крепление	<b>I</b>	<b>I</b>			
Люфт в подшипниках ступиц	<b>I</b>	<b>I</b>			
<b>ЭЛЕКТРООБОРУДОВАНИЕ</b>					
Аккумулятор, состояние, цепь зарядки	<b>I</b>	<b>I</b>			
Прокладка кабелей	<b>I</b>	<b>I</b>			
Состояние разъемов	<b>I</b>	<b>I</b>			
Световые приборы, переключатели	<b>I</b>	<b>I</b>			
Датчики			<b>I</b>		
<b>ДРУГИЕ СИСТЕМЫ И АГРЕГАТЫ</b>					В случае обнаружения нештатной работы

# ТЕХНИЧЕСКОЕ ОБСЛУЖИВАНИЕ

## Порядок технического обслуживания

### Масло в силовом агрегате

Регулярно проверяйте уровень масла в силовом агрегате, меняйте его в соответствии с указаниями, приведенными в регламенте технического обслуживания. В двигателе рекомендуется использовать полусинтетическое масло CFMOTO G-Motion 10W40 4T; полусинтетическое масло CFMOTO G-Motion 5W40 4T; SAE 15W-40 API SG, в холодное время допускается использование масел SAE 5W-30/40 или SAE 10W-30/40 API SG.

#### *ПРОВЕРКА УРОВНЯ МАСЛА В СИЛОВОМ АГРЕГАТЕ*

- 1) Установите мотовездеход на ровной горизонтальной поверхности;
- 2) Запустите двигатель и дайте ему поработать на оборотах холостого хода в течение 20-30 секунд;
- 3) Заглушите двигатель;
- 4) Подождите несколько минут, дав маслу стечь в кратер силового агрегата;
- 5) Снимите пластиковую смотровую крышку, потянув ее за левую нижнюю часть, соблюдайте осторожность, не сломайте ее крепеж;
- 6) Выкрутите маслоизмерительный щуп, протрите его чистой ветошью;
- 7) Вставьте щуп в маслоналивное отверстие, не закручивайте его;

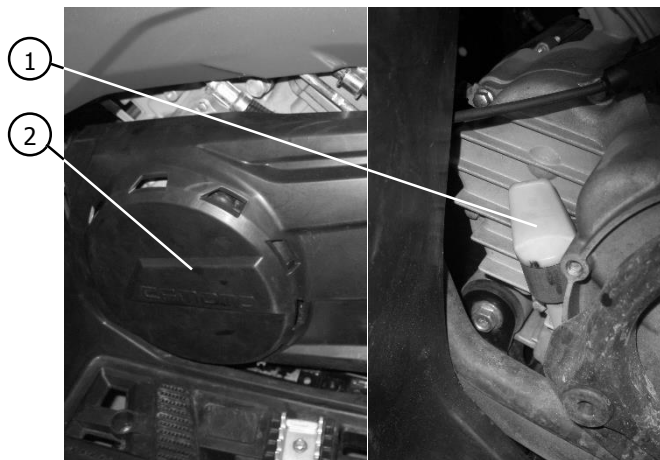

- 1) Маслоизмерительный щуп силового агрегата
- 2) Левая декоративная облицовка двигателя (смотровая крышка)

## ТЕХНИЧЕСКОЕ ОБСЛУЖИВАНИЕ

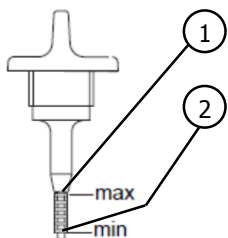

- 8) Вновь извлеките щуп и проверьте уровень масла;
- 9) В случае необходимости доведите уровень масла до нормы. Уровень масла в силовом агрегате должен располагаться между верхней и нижней меткой на маслоизмерительном щупе;
- 10) Установите маслоизмерительный щуп на место, закрутите его;
- 11) Установите пластиковую смотровую крышку на место.

- 1) *Максимальный уровень масла*
- 2) *Минимальный уровень масла*

### **⚠ ПРИМЕЧАНИЕ**

- **Уровень масла должен располагаться между верхней и нижней метками щупа.**
- **Уплотнительное кольцо маслоизмерительного щупа может слететь, убедитесь в том, что оно не слетело перед установкой щупа на место.**

### **⚠ ОСТОРОЖНО**

**Проверка уровня масла осуществляется на не завернутом маслоизмерительном щупе.**

# ТЕХНИЧЕСКОЕ ОБСЛУЖИВАНИЕ

## ЗАМЕНА МАСЛА И МАСЛЯНОГО ФИЛЬТРА В СИЛОВОМ АГРЕГАТЕ

- 1) Установите мотовездеход на ровной горизонтальной поверхности. В случае, если двигатель недавно работал, то необходимо подождать некоторое время, пока масло остынет и полностью стечет в кратер;
- 2) Установите подходящую для сбора масла емкость достаточного объема под сливное отверстие силового агрегата;
- 3) Снимите пластиковую смотровую крышку, потянув ее за левую нижнюю часть, соблюдайте осторожность, не сломайте ее крепеж;
- 4) Выкрутите маслоизмерительный щуп силового агрегата;
- 5) Выкрутите болт сливного отверстия силового агрегата, он расположен снизу двигателя;
- 6) Полностью слейте масло;
- 7) Установите новую уплотнительную шайбу на болт сливного отверстия силового агрегата;
- 8) Установите болт сливного отверстия силового агрегата на штатное место и затяните его рекомендованным моментом затяжки.

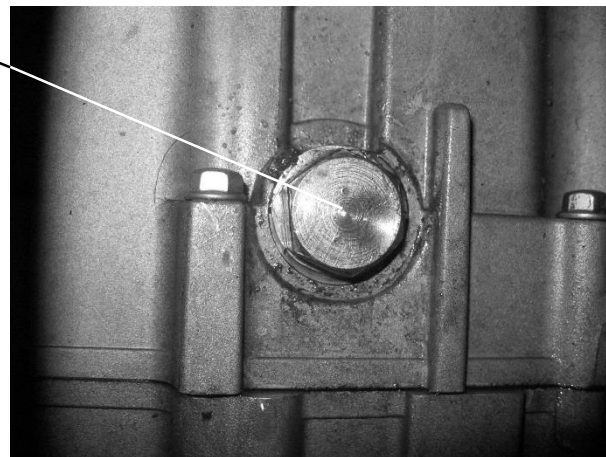

1) Болт сливного отверстия силового агрегата

### ПРИМЕЧАНИЕ

**Момент затяжки болта сливного отверстия силового агрегата: 30 Н•м**

## ТЕХНИЧЕСКОЕ ОБСЛУЖИВАНИЕ

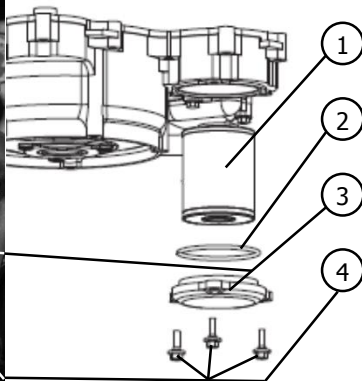
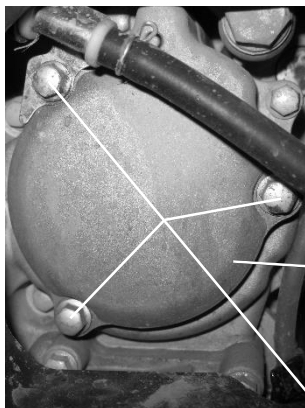

- 1) Масляный фильтр
- 2) Уплотнительное кольцо крышки масляного фильтра
- 3) Крышка масляного фильтра
- 4) Болты крепления крышки масляного фильтра

- 9) Выкрутите три болта крепления крышки масляного фильтра;
- 10) Снимите крышку масляного фильтра;
- 11) Извлеките масляный фильтр;
- 12) Установите новый масляный фильтр;

### **⚠ ПРИМЕЧАНИЕ**

**Убедитесь, что уплотнительное кольцо крышки масляного фильтра не имеет повреждений, при необходимости замените его. Проверьте правильность установки уплотнительного кольца.**

- 13) Установите крышку масляного фильтра на место и прикрутите ее тремя болтами, рекомендованным моментом затяжки.

### **⚠ ПРИМЕЧАНИЕ**

**Момент затяжки болтов крепления крышки масляного фильтра: 10 Н•м**

- 14) Залейте масло доведя его уровень до нормы;
- 15) Установите маслоизмерительный щуп на штатное место;

## ТЕХНИЧЕСКОЕ ОБСЛУЖИВАНИЕ

- 16) Запустите двигатель и прогрейте его в течение нескольких минут. Убедитесь в отсутствии утечек масла. В случае обнаружения утечки незамедлительно остановите двигатель, выясните и устраните причину ее возникновения;
- 17) Остановите двигатель и проверьте уровень масла, в случае необходимости доведите уровень масла до нормы;
- 18) Установите пластиковую смотровую крышку на место.

### ОСТОРОЖНО

- Рекомендуемое к использованию масло в двигателе – CFMOTO G-Motion 10W40 4T; CFMOTO G-Motion 5W40 4T; SAE 15W-40 API SG, в холодное время допускается использование масел SAE 5W-30/40 или SAE 10W-30/40.
- Уровень масла в силовом агрегате должен располагаться между верхней и нижней метками на маслоизмерительном щупе.
- В процессе замены масла и масляного фильтра в силовом агрегате не допускайте попадания внутрь двигателя инородных частиц и посторонних жидкостей, это может привести к его выходу из строя.

**В случае обнаружения утечек масла незамедлительно заглушите двигатель и выясните причину их возникновения, в случае если проблему устранить не удалось, обратитесь к официальному дилеру.**

### ПРИМЕЧАНИЕ

#### ОБЪЕМ МАСЛА СИЛОВОГО АГРЕГАТА

Замена масла силового агрегата без замены масляного фильтра	2,4 л
Замена масла силового агрегата с заменой масляного фильтра	2,5 л
Полный объем масла в силовом агрегате (при капитальном ремонте)	2,6 л



# ТЕХНИЧЕСКОЕ ОБСЛУЖИВАНИЕ

## Масло в коробке передач

Регулярно проверяйте уровень масла в коробке передач, меняйте его в соответствии с указаниями, приведенными в регламенте технического обслуживания. В коробке передач рекомендуется использовать масло G-Box Expert GL-5 80W-90; SAE 75W-90 GL-5.

### ПРОВЕРКА УРОВНЯ МАСЛА В КОРОБКЕ ПЕРЕДАЧ

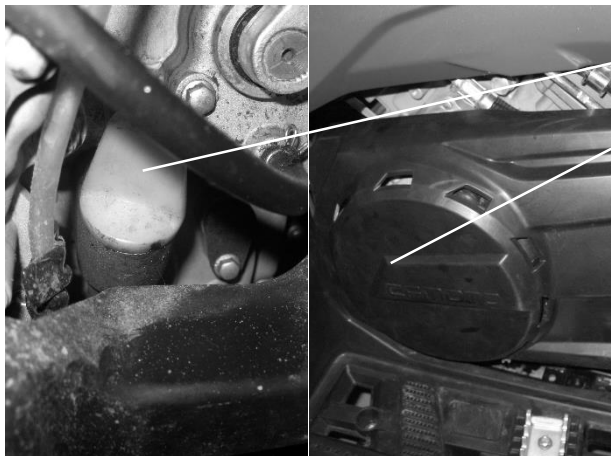

- 1) Маслоизмерительный щуп коробки передач
- 2) Левая декоративная облицовка двигателя (смотровая крышка)

- 1) Установите мотовездеход на ровной горизонтальной поверхности;
- 2) Снимите пластиковую смотровую крышку;
- 3) Выкрутите маслоизмерительный щуп коробки передач и вытрите его чистой ветошью;
- 4) Вставьте щуп в маслоналивное отверстие, не закручивайте его;
- 5) Вновь извлеките щуп и проверьте уровень масла. Уровень масла должен располагаться между верхней и нижней метками щупа, при необходимости доведите уровень масла до нормы;

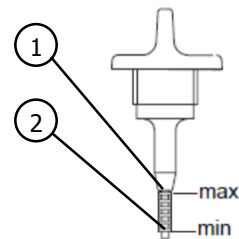

- 1) Максимальный уровень масла
- 2) Минимальный уровень масла

## ТЕХНИЧЕСКОЕ ОБСЛУЖИВАНИЕ

- 6) Установите маслоизмерительный щуп коробки передач на место;
- 7) Установите пластиковую смотровую крышку на место.

### ПРИМЕЧАНИЕ

- **Уровень масла должен располагаться между верхней и нижней метками щупа.**
- **Уплотнительное кольцо маслоизмерительного щупа может слететь, убедитесь в том, что оно не слетело перед установкой щупа на место.**

### ОСТОРОЖНО

**Проверка уровня масла осуществляется на не завернутом маслоизмерительном щупе.**

# ТЕХНИЧЕСКОЕ ОБСЛУЖИВАНИЕ

## ЗАМЕНА МАСЛА В КОРОБКЕ ПЕРЕДАЧ

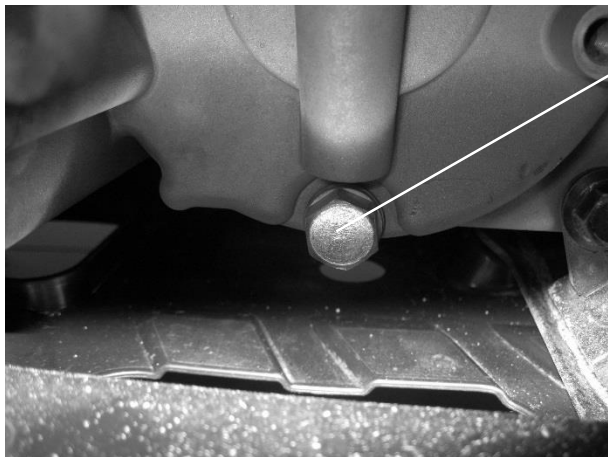

1) Болт сливного отверстия коробки передач

- 1) Установите мотовездеход на ровной горизонтальной поверхности. В случае, если двигатель недавно работал, то необходимо подождать некоторое время, пока масло остынет и полностью стечет в кратер;
- 2) Установите подходящую для сбора масла емкость достаточного объема под сливное отверстие коробки передач;
- 3) Снимите пластиковую смотровую крышку, потянув ее за левую нижнюю часть, соблюдайте осторожность, не сломайте ее крепеж;
- 4) Выкрутите маслоизмерительный щуп коробки передач;
- 5) Выкрутите болт сливного отверстия коробки передач, он расположен сбоку двигателя под каналом маслоизмерительного щупа коробки;
- 6) Полностью слейте масло из коробки передач;
- 7) Установите новую уплотнительную шайбу на болт сливного отверстия коробки передач;
- 8) Установите болт сливного отверстия коробки передач на штатное место и затяните его рекомендуемым моментом затяжки;

### ПРИМЕЧАНИЕ

**Момент затяжки болта сливного отверстия коробки передач: 25 Н•м**

## ТЕХНИЧЕСКОЕ ОБСЛУЖИВАНИЕ

- 9) Залейте масло через отверстие для щупа, доведя его уровень до нормы;
- 10) Установите маслоизмерительный щуп коробки передач на место;
- 11) Установите пластиковую смотровую крышку на место.

### ОСТОРОЖНО

- Рекомендуемое к использованию масло в коробке передач – G-Box Expert GL-5 80W-90; SAE 75W-90 GL-5.
- Уровень масла должен располагаться между верхней и нижней метками на маслоизмерительном щупе.
- В процессе замены масла в коробке передач не допускайте попадания внутрь картера инородных частиц и посторонних жидкостей, это может привести к возникновению неисправности.
- В случае обнаружения утечек масла незамедлительно прекратите эксплуатацию техники и выясните причину их возникновения, в случае если проблему устранить не удалось, обратитесь к официальному дилеру.

### ПРИМЕЧАНИЕ

#### ОБЪЕМ МАСЛА КОРОБКИ ПЕРЕДАЧ

Замена масла в коробки передач

0,6 л

# ТЕХНИЧЕСКОЕ ОБСЛУЖИВАНИЕ

## Масло в переднем редукторе

### ПРОВЕРКА УРОВНЯ МАСЛА В ПЕРЕДНЕМ РЕДУКТОРЕ



1) Болт заливного отверстия переднего редуктора

- 1) Установите мотовездеход на ровной горизонтальной поверхности;
- 2) Выкрутите болт заливного отверстия переднего редуктора;
- 3) Проверьте уровень масла. Уровень масла должен доходить до нижней части резьбы заливного отверстия, в случае необходимости доведите уровень масла до нормы;
- 4) Установите болт заливного отверстия переднего редуктора на штатное место и затяните его рекомендуемым моментом затяжки.

#### **⚠ ПРИМЕЧАНИЕ**

**Момент затяжки болта заливного отверстия переднего редуктора: 25 Н•м**

#### **⚠ ПРИМЕЧАНИЕ**

- После снятия болта заливного отверстия переднего редуктора может потребоваться замена уплотнителя. Замените его при необходимости.
- Уровень масла в переднем редукторе должен доходить до нижней части резьбы заливного отверстия.

## ТЕХНИЧЕСКОЕ ОБСЛУЖИВАНИЕ

### ЗАМЕНА МАСЛА В ПЕРЕДНЕМ РЕДУКТОРЕ

- 1) Установите мотовездеход на ровной горизонтальной поверхности;
- 2) Установите подходящую для сбора масла емкость достаточного объема под сливное отверстие переднего редуктора;
- 3) Выкрутите болт заливного отверстия переднего редуктора;
- 4) Выкрутите болт сливного отверстия переднего редуктора;
- 5) Полностью слейте масло из переднего редуктора;
- 6) Установите болт сливного отверстия переднего редуктора на штатное место и затяните его рекомендуемым моментом затяжки;

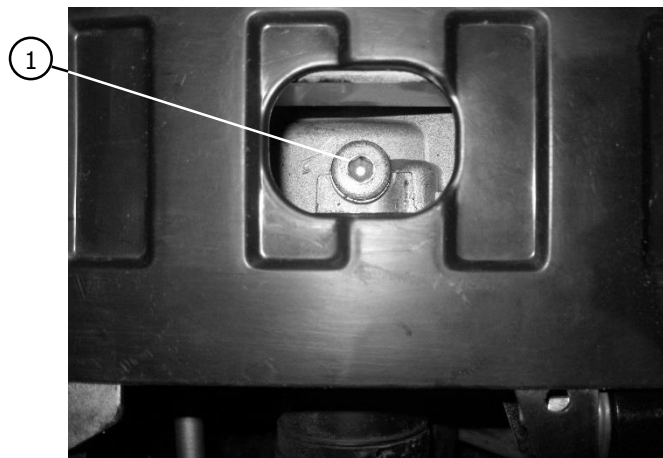

1) Болт сливного отверстия переднего редуктора

#### **⚠ ПРИМЕЧАНИЕ**

**Момент затяжки болта сливного отверстия переднего редуктора: 20 Н•м**

- 7) Залейте масло доведя его уровень до нормы;
- 8) Установите болт заливного отверстия переднего редуктора на штатное место и затяните его рекомендуемым моментом затяжки;

# ТЕХНИЧЕСКОЕ ОБСЛУЖИВАНИЕ

## ПРИМЕЧАНИЕ

**Момент затяжки болта заливного отверстия переднего редуктора: 25 Н•м**

- 9) Убедитесь в отсутствие утечек масла переднего редуктора. В случае обнаружения утечек масла не эксплуатируйте технику, выясните и устраните причину их возникновения. Если утечку устранить не удалось, обратитесь к официальному дилеру.

## ОСТОРОЖНО

- **Рекомендуемое к использованию масло в переднем редукторе – G-Vox Expert GL-5 80W-90.**
- **Уровень масла в переднем редукторе должен доходить до нижней части резьбы заливного отверстия.**
- **В процессе замены масла в переднем редукторе не допускайте попадания внутрь редуктора инородных частиц и посторонних жидкостей, это может привести к его выходу из строя.**
- **В случае обнаружения утечек масла незамедлительно прекратите эксплуатацию техники и выясните причину их возникновения, в случае если проблему устранить не удалось, обратитесь к официальному дилеру.**

## ПРИМЕЧАНИЕ

### ОБЪЕМ МАСЛА ПЕРЕДНЕГО РЕДУКТОРА

Замена масла в переднем редукторе

0,25 л

# ТЕХНИЧЕСКОЕ ОБСЛУЖИВАНИЕ

## Масло в заднем редукторе

### ПРОВЕРКА УРОВНЯ МАСЛА В ЗАДНЕМ РЕДУКТОРЕ

- 1) Установите мотовездеход на ровной горизонтальной поверхности;
- 2) Выкрутите болт заливного отверстия заднего редуктора;
- 3) Проверьте уровень масла в заднем редукторе. Уровень масла в заднем редукторе должен достигать до нижней части резьбы заливного отверстия, в случае необходимости доведите уровень масла до нормы;
- 4) Установите болт заливного отверстия на штатное место и затяните его рекомендуемым моментом затяжки.

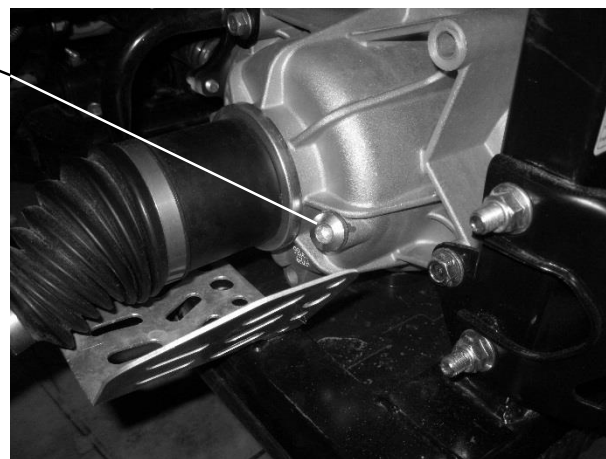

1) Болт заливного отверстия заднего редуктора

### **⚠ ПРИМЕЧАНИЕ**

**Момент затяжки болта заливного отверстия заднего редуктора: 25 Н•м**

### **⚠ ПРИМЕЧАНИЕ**

- После снятия болта заливного отверстия заднего редуктора может потребоваться замена уплотнителя. Замените его при необходимости.



# ТЕХНИЧЕСКОЕ ОБСЛУЖИВАНИЕ

## ЗАМЕНА МАСЛА В ЗАДНЕМ РЕДУКТОРЕ

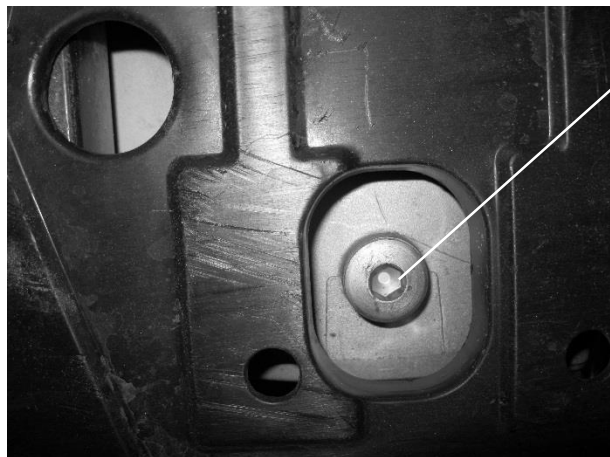

1) Болт сливного отверстия заднего редуктора

- 1) Установите мотовездеход на ровной горизонтальной поверхности;
- 2) Установите подходящую для сбора масла емкость достаточного объема под сливное отверстие заднего редуктора;
- 3) Выкрутите болт заливного отверстия заднего редуктора;
- 4) Выкрутите болт сливного отверстия заднего редуктора;
- 5) Полностью слейте масло из заднего редуктора;
- 6) Установите болт сливного отверстия заднего редуктора на штатное место и затяните его рекомендуемым моментом затяжки;

### **⚠ ПРИМЕЧАНИЕ**

**Момент затяжки болта сливного отверстия заднего редуктора: 23 Н•м**

- 7) Залейте масло доведя его уровень до нормы;
- 8) Установите болт заливного отверстия заднего редуктора на штатное место и затяните его рекомендуемым моментом затяжки;

# ТЕХНИЧЕСКОЕ ОБСЛУЖИВАНИЕ

## ПРИМЕЧАНИЕ

**Момент затяжки болта заливного отверстия заднего редуктора: 25 Н•м**

- 9) Убедитесь в отсутствие утечек масла заднего редуктора. В случае обнаружения утечек масла не эксплуатируйте технику, выясните и устраните причину их возникновения. Если утечку устранить не удалось, обратитесь к официальному дилеру.

## ОСТОРОЖНО

- **Рекомендуемое к использованию масло в заднем редукторе – G-Vox Expert GL-5 80W-90.**
- **Уровень масла в заднем редукторе должен доходить до нижней части резьбы заливного отверстия.**
- **В процессе замены масла в заднем редукторе не допускайте попадания внутрь редуктора инородных частиц и посторонних жидкостей, это может привести к его выходу из строя.**
- **В случае обнаружения утечек масла незамедлительно прекратите эксплуатацию техники и выясните причину их возникновения, в случае если проблему устранить не удалось, обратитесь к официальному дилеру.**

## ПРИМЕЧАНИЕ

### ОБЪЕМ МАСЛА ЗАДНЕГО РЕДУКТОРА

Замена масла в заднем редукторе

0,40 л

# ТЕХНИЧЕСКОЕ ОБСЛУЖИВАНИЕ

## Система охлаждения силового агрегата

### ПРОВЕРКА УРОВНЯ ОХЛАЖДАЮЩЕЙ ЖИДКОСТИ

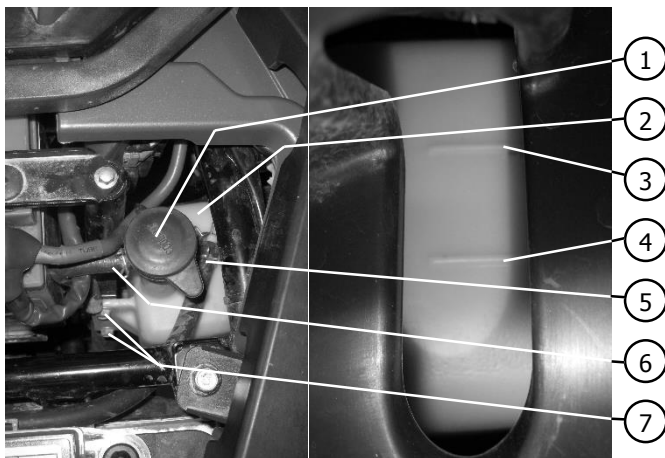

- 1) Крышка расширительного бачка
- 2) Расширительный бачок системы охлаждения
- 3) Верхняя метка уровня охлаждающей жидкости
- 4) Нижняя метка уровня охлаждающей жидкости
- 5) Перепускной патрубков системы охлаждения
- 6) Дренажный шланг расширительного бачка
- 7) Крепежные болты расширительного бачка

- 1) Установите мотовездеход на ровной горизонтальной поверхности;
- 2) Проверьте уровень охлаждающей жидкости в расширительном бачке, производить проверку уровня охлаждающей жидкости необходимо при холодном двигателе, так как с изменением температуры уровень охлаждающей жидкости в расширительном бачке изменяется. Расширительный бачок расположен спереди с левой стороны, по ходу движения техники, под крышкой капота. Для доступа к нему крышку капота необходимо снять. Метки на расширительном бачке можно посмотреть под левым передним крылом. Уровень охлаждающей жидкости должен располагаться между верхней и нижней метками;
- 3) В случае, если уровень охлаждающей жидкости недостаточен, снимите крышку расширительного бачка, доведите уровень охлаждающей жидкости до нормы и установите крышку расширительного бачка на место.

# ТЕХНИЧЕСКОЕ ОБСЛУЖИВАНИЕ

## ПРИМЕЧАНИЕ

- Уровень охлаждающей жидкости в расширительном бачке должен располагаться между верхней и нижней метками.
- Минимальный объем охлаждающей жидкости в расширительном бачке: 0,38 л.

## ОСТОРОЖНО

- Используйте этиленгликолевый антифриз высокого качества для алюминиевых двигателей, который содержит антикоррозионные присадки. Рекомендуется использовать 50-процентный раствор антифриза в дистиллированной воде.
- Использование жесткой или соленой воды неблагоприятно сказывается на состоянии и работоспособности силового агрегате. Если нет дистиллированной воды, можно использовать умягченную воду.
- Если в качестве кратковременной замены охлаждающей жидкости использовалась вода, незамедлительно обратитесь к официальному дилеру для проверки техники и замены охлаждающей жидкости.
- Вентилятор системы охлаждения работает полностью автоматически. Его включение и отключение происходит в зависимости от температуры охлаждающей жидкости в радиаторе системы охлаждения.
- Если обнаружена утечка охлаждающей жидкости или вентилятор системы охлаждения не включается, обратитесь к официальному дилеру для проведения диагностики и в случае необходимости ремонта техники.

# ТЕХНИЧЕСКОЕ ОБСЛУЖИВАНИЕ

## ЗАМЕНА ОХЛАЖДАЮЩЕЙ ЖИДКОСТИ

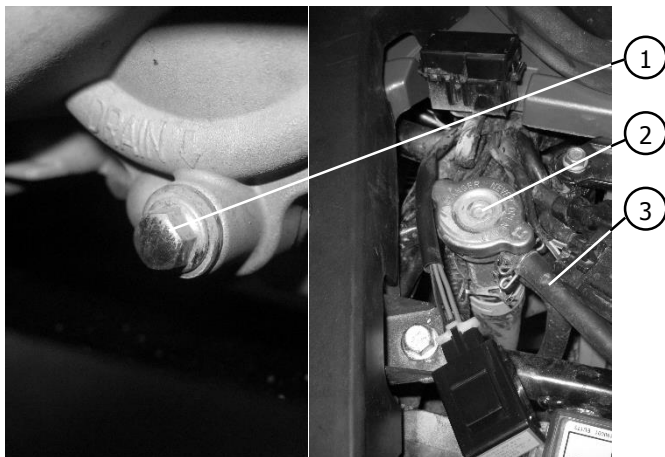

- 1) Установите мотовездеход на ровной горизонтальной поверхности;
- 2) Снимите декоративную облицовку двигателя;
- 3) Снимите крышку капота;
- 4) Установите подходящую для сбора охлаждающей жидкости емкость достаточного объема под сливное отверстие охлаждающей жидкости, расположенного с левой части мотовездехода под помпой;

### **⚠ ПРЕДУПРЕЖДЕНИЕ**

**Снятие крышки радиатора, крышки расширительного бачка и выкручивание болта сливного отверстия охлаждающей жидкости при горячем двигателе может привести к серьезным ожогам, перед выполнением работ, необходимо дождаться пока двигатель остынет.**

- 1) Болт сливного отверстия охлаждающей жидкости
- 2) Крышка радиатора
- 3) Перепускной патрубок системы охлаждения
- 5) Снимите крышку радиатора;
- 6) Снимите крышку расширительного бачка;
- 7) Выкрутите болт сливного отверстия охлаждающей жидкости;
- 8) Откачайте с помощью помпы охлаждающую жидкость из расширительного бачка, если помпы нет, то для слива охлаждающей жидкости бачок будет необходимо снять, для этого:

## ТЕХНИЧЕСКОЕ ОБСЛУЖИВАНИЕ

- Установите крышку расширительного бачка на штатное место;
  - Отсоедините перепускной патрубок системы охлаждения от расширительного бачка;
  - Выкрутите два болта крепления расширительного бачка;
  - Снимите расширительный бачок и слейте из него всю охлаждающую жидкость;
  - Установите расширительный бачок на штатное место, прикрутите его крепежными болтами и подсоедините к нему перепускной патрубок.
- 9) Полностью слейте охлаждающую жидкость из системы охлаждения;
- 10) Тщательно промойте систему охлаждения чистой водой;
- 11) Замените уплотнительное кольцо болта сливного отверстия системы охлаждения;
- 12) Установите болт на штатное место и затяните его рекомендуемым моментом затяжки;

### **⚠ ПРИМЕЧАНИЕ**

**Момент затяжки болта сливного отверстия охлаждающей жидкости: 10 Н•м**

- 13) Заполните радиатор системы охлаждения рекомендуемой охлаждающей жидкостью;

### **⚠ ПРИМЕЧАНИЕ**



**Прежде чем приступить к заливке охлаждающей жидкости, частично выкрутите болт на средней части крышки термостата, это позволит избежать образования воздушных пробок в системе охлаждения. Когда из-под болта польется охлаждающая жидкость без пузырьков воздуха закрутите болт обратно. Используйте этиленгликолевый антифриз высокого качества для алюминиевых двигателей, который содержит антикоррозионные присадки. Рекомендуется использовать 50-процентный раствор антифриза в дистиллированной воде.**

## ТЕХНИЧЕСКОЕ ОБСЛУЖИВАНИЕ

- 14) Установите крышку радиатора и расширительного бачка на штатное место;
- 15) Запустите двигатель и дайте ему в течение нескольких минут поработать на оборотах холостого хода;
- 16) Заглушите двигатель. Дождитесь пока компоненты системы охлаждения полностью остынут, проверьте уровень охлаждающей жидкости в радиаторе, если он слишком низкий, то долейте охлаждающую жидкость так, чтобы ее уровень располагался вровень с посадочной поверхностью пробки радиатора;
- 17) Снимите крышку расширительного бачка и доведите уровень охлаждающей жидкости в нем до нормы, после чего установите крышку бачка на место;

### ПРИМЕЧАНИЕ

**Уровень охлаждающей жидкости в расширительном бачке должен располагаться между верхней и нижней метками.**

- 18) Убедитесь в отсутствии утечек охлаждающей жидкости;
- 19) Установите левую декоративную облицовку двигателя и крышку капота на штатное место.

### ОСТОРОЖНО

**В случае утечки охлаждающей жидкости, не эксплуатируйте технику до устранения проблемы. Если утечку не удалось устранить самостоятельно, обратитесь к официальному дилеру.**

### ПРИМЕЧАНИЕ

#### ОБЪЕМ ОХЛАЖДАЮЩЕЙ ЖИДКОСТИ

Общий объем охлаждающей жидкости	3,0 л
Объем охлаждающей жидкости при замене	2,9 л
Объем расширительного бачка охлаждающей жидкости	0,38 – 0,6 л

# ТЕХНИЧЕСКОЕ ОБСЛУЖИВАНИЕ

## Пыльники ШРУСов

### ПРОВЕРКА СОСТОЯНИЯ ПЫЛЬНИКОВ ШРУСОВ

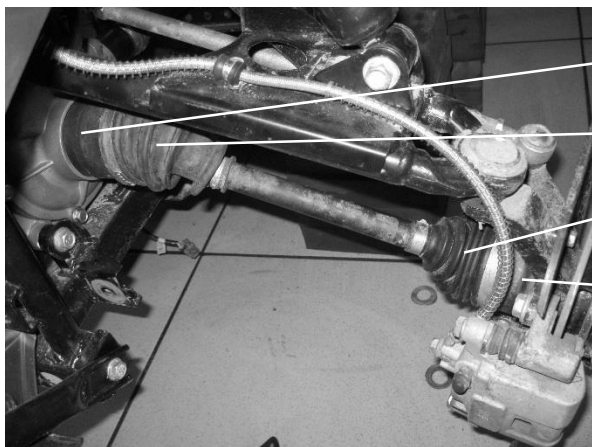

- 1) *Внутренний передний ШРУС*
- 2) *Пыльник внутреннего переднего ШРУСа*
- 3) *Пыльник внешнего переднего ШРУСа*
- 4) *Внешний передний ШРУС*



- 1) *Внутренний задний ШРУС*
- 2) *Пыльник внутреннего заднего ШРУСа*
- 3) *Пыльник внешнего заднего ШРУСа*
- 4) *Внешний задний ШРУС*

Осмотрите пыльники ШРУСов и убедитесь в отсутствии трещин, разрывов и утечек смазки. Эксплуатация техники с поврежденным пыльником ШРУСа может привести к попаданию в шарнир инородных частиц, что в свою очередь, приводит к его выходу из строя. В случае если пыльник поврежден обратитесь к официальному дилеру для проведения диагностики и ремонта.



# ТЕХНИЧЕСКОЕ ОБСЛУЖИВАНИЕ

## Свечи зажигания

### ПРОВЕРКА СВЕЧЕЙ ЗАЖИГАНИЯ

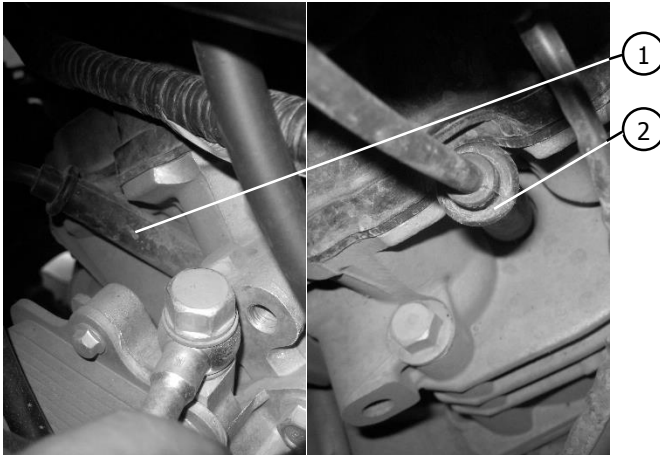

- 1) Свечной колпачок и свеча зажигания первого цилиндра
- 2) Свечной колпачок и свеча зажигания второго цилиндра

Для доступа к свечам зажигания:

- 1) Снимите сидение пассажира и водителя;
- 2) Снимите левую боковую облицовку;
- 3) Снимите колпачки свечей первого и второго цилиндра;
- 4) Выкрутите свечи используя свечной ключ.

Свеча зажигания является одним из важных компонентов двигателя, состояние которого может быть легко проверено. По состоянию свечи зажигания можно судить о состоянии двигателя. Если мотовездеход эксплуатируется в нормальных условиях, то оптимальный цвет керамического изолятора вокруг центрального электрода должен быть от светло-коричневого до коричневого. Свечи зажигания необходимо периодически снимать и проверять их состояние. Тяжелые условия работы,

высокая температура, образование отложений постепенно приводят к эрозии электродов и выходу свечи зажигания из строя. Если эрозия электродов становится слишком сильной или образовалось слишком много отложений, то свечу зажигания следует заменить на новую требуемой марки. Диагностику состояния свечей зажигания следует проводить в официальном дилерском центре.

## ТЕХНИЧЕСКОЕ ОБСЛУЖИВАНИЕ

### ⚠ ПРИМЕЧАНИЕ

**Рекомендуемые свечи зажигания: DCPR8E (NGK)**

- 5) Измерьте с помощью щупа межэлектродный зазор и при необходимости отрегулируйте его;

### ⚠ ПРИМЕЧАНИЕ

**Межэлектродный зазор свечи зажигания:  
0,8 – 0,9 мм**

- 6) Очистите сопрягаемые поверхности свечи зажигания и головки цилиндра;
- 7) Очистите уплотнительное кольцо свечи зажигания;
- 8) Установите свечи зажигания на штатное место и закрутите их рекомендованным моментом затяжки;

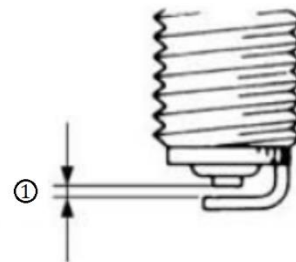

1) Межэлектродный зазор (0,8 – 0,9 мм)

### ⚠ ПРИМЕЧАНИЕ

**Момент затяжки свечи зажигания: 20 Н•м**

- 9) Установите колпачки свечей на свечи зажигания;
- 10) Установите левую пластиковую облицовку;
- 11) Установите сиденье водителя и пассажира на штатное место.

# ТЕХНИЧЕСКОЕ ОБСЛУЖИВАНИЕ

## Воздушный фильтр

### ЧИСТКА ВОЗДУШНОГО ФИЛЬТРА

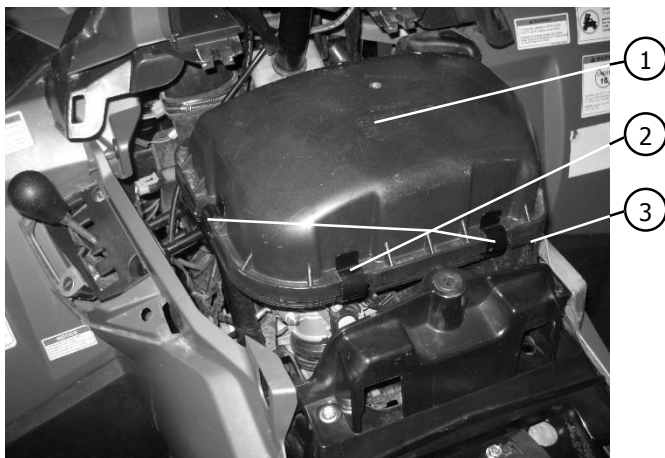

- 1) Крышка корпуса воздушного фильтра
- 2) Фиксаторы крышки корпуса воздушного фильтра (6 шт. вокруг корпуса воздушного фильтра)
- 3) Корпус воздушного фильтра



В нижней части корпуса воздушного фильтра имеется шланг для его проверки. Если в шланге имеется пыль или вода, то удалите их и тщательно очистите корпус воздушного фильтра и фильтрующий элемент. Если транспортное средство было погружено в воду, свяжитесь с официальным дилером для проверки проведения дополнительной диагностики техники.

Для снятия и очистки воздушного фильтра выполните следующие действия:

- 1) Снимите сидение пассажира и водителя;
- 2) Снимите пластиковую облицовку воздушного фильтра (фальшбак);

## ТЕХНИЧЕСКОЕ ОБСЛУЖИВАНИЕ

- 3) Отсоедините шесть фиксаторов (расположенных по периметру корпуса воздушного фильтра) крепящих крышку воздушного фильтра и снимите ее;
- 4) Ослабьте хомут крепления элемента воздушного фильтра и снимите его;
- 5) Аккуратно разъедините основную бумажную часть элемента воздушного фильтра и его внешнюю синтетическую губчатую часть предварительной очистки;
- 6) Аккуратно промойте внешнюю синтетическую часть предварительной очистки мыльной водой, после чего тщательно ее просушите;
- 7) Проверьте состояние бумажной части фильтрующего элемента воздушного фильтра, в случае необходимости аккуратно очистите его от пыли;



- 1) *Фильтрующий элемент воздушного фильтра*
- 2) *Хомут крепления фильтрующего элемента воздушного фильтра*
- 3) *Корпус воздушного фильтра*

### **⚠ ПРИМЕЧАНИЕ**

**При необходимости замените фильтрующий элемент воздушного фильтра.**

### **⚠ ОСТОРОЖНО**

**Не используйте жидкие очистители для очистки бумажного фильтрующего элемента.**

- 8) Установите синтетическую часть предварительной очистки элемента воздушного фильтра на бумажный фильтрующий элемент;

## ТЕХНИЧЕСКОЕ ОБСЛУЖИВАНИЕ

- 9) Нанесите тонкий слой смазки на внутренний диаметр резинового уплотнения элемента воздушного фильтра;
- 10) Установите элемент воздушного фильтра на штатное место;
- 11) Зафиксируйте элемент воздушного фильтра, затянув хомут;
- 12) Проверьте состояние резинового уплотнения крышки корпуса воздушного фильтра, в случае необходимости замените его;
- 13) Установите крышку воздушного фильтра на штатное место;
- 14) Зафиксируйте крышку корпуса воздушного фильтра шестью фиксаторами;
- 15) Установите пластиковую облицовку воздушного фильтра (фальшбак) на штатное место;
- 16) Установите сиденье водителя и пассажира на штатное место.

### ОСТОРОЖНО

**Запуск двигателя без воздушного фильтра не допускается. Нефильтрованный воздух, попав в двигатель, может стать причиной его преждевременного износа и выхода из строя.**

### ПРИМЕЧАНИЕ

**Меняйте воздушный фильтр согласно регламенту технического обслуживания или чаще в случае необходимости, например, в случае эксплуатации техники в тяжелых условиях. Проверяйте состояние воздушного фильтра и при необходимости производите его очистку перед каждой поездкой. Регулярно проверяйте надежность крепления элементов системы очистки воздуха на впуске. В противном случае это может привести к попаданию нефильтрованного воздуха внутрь силового агрегата, что в свою очередь может привести к его выходу из строя.**

# ТЕХНИЧЕСКОЕ ОБСЛУЖИВАНИЕ

## Искрогаситель

### СНЯТИЕ И ЧИСТКА ИСКРОГАСИТЕЛЯ

Выполняйте чистку искрогасителя при безопасной температуре системы выпуска отработавших газов.

Для снятия и чистки искрогасителя:

- 1) Открутите болты крепления теплового экрана задней части глушителя;
- 2) Снимите тепловой экран глушителя;
- 3) Открутите болты крепления искрогасителя;
- 4) Извлеките искрогаситель;
- 5) Аккуратно обстучите искрогаситель и очистите его от нагара металлической щеткой;
- 6) Установите искрогаситель на штатное место;
- 7) Прикрутите искрогаситель болтами;
- 8) Установите тепловой экран на штатное место;
- 9) Прикрутите тепловой экран болтами.

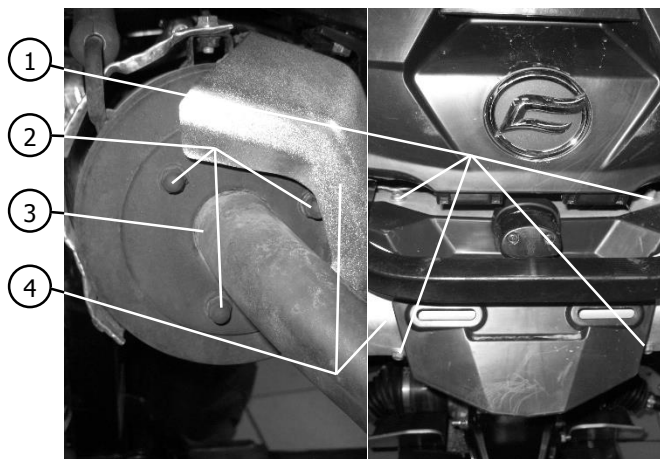

- 1) Болты крепления теплового экрана
- 2) Болты крепления искрогасителя
- 3) Искрогаситель
- 4) Тепловой экран задней части глушителя

### **⚠ ОСТОРОЖНО**

**Прежде чем приступить к чистке искрогасителя, убедитесь, что компоненты системы выпуска полностью остыли. Не запускайте двигатель во время очистки компонентов системы выпуска.**

# ТЕХНИЧЕСКОЕ ОБСЛУЖИВАНИЕ

## Вариатор

### ОЧИСТКА ВАРИАТОРА

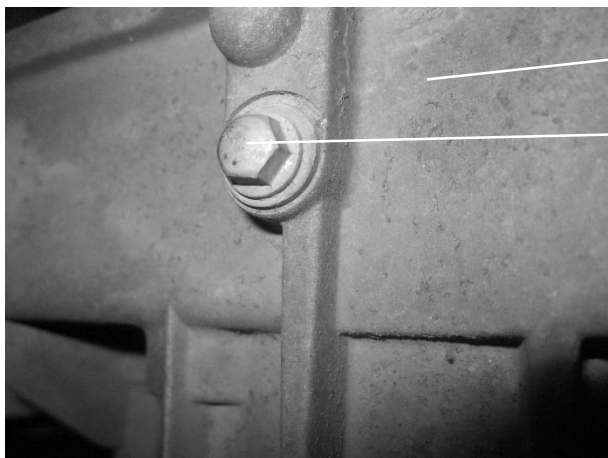

- 1) Корпус вариатора (нижняя часть)
- 2) Болт сливного отверстия вариатора

- 8) Установите болт сливного отверстия вариатора на штатное место;
- 9) Зафиксируйте впускной патрубок хомутом;
- 10) Установите облицовку на штатное место;
- 11) Установите сиденье водителя и пассажира на штатное место.
- 12) После слива жидкости техническое состояние мотовездехода должно быть проверено официальным дилером. Вода и грязь в вариаторе могут привести к его выходу из строя.

Если во впускном патрубке вариатора обнаружены загрязнения или жидкости, то необходимо очистить патрубок и проверить вариатор.

Для этого:

- 1) Снимите сидение пассажира и водителя;
- 2) Снимите правую боковую облицовку;
- 3) Снимите хомут крепления впускного патрубка вариатора;
- 4) Снимите впускной патрубок вариатора;
- 5) Выкрутите болт сливного отверстия вариатора и слейте жидкость;
- 6) Очистите впускной патрубок вариатора;
- 7) Установите впускной патрубок вариатора на штатное место;

# ТЕХНИЧЕСКОЕ ОБСЛУЖИВАНИЕ

## Дроссельная заслонка

### *ДРОССЕЛЬ*

Дроссельный узел является одним из важнейших компонентов двигателя. Дроссельный узел был отрегулирован изготовителем после проведения многократных испытаний. Не осуществляйте регулировку дроссельного узла. В случае обнаружения неисправности обратитесь в официальный дилерский центр. Тем не менее, владелец самостоятельно может проверить частоту вращения коленчатого вала на оборотах холостого хода. Убедитесь, что частота вращения коленчатого вала на оборотах холостого хода стабильна. Если это не так, обратитесь в официальный дилерский центр для проведения диагностики и ремонта. Неквалифицированная регулировка дроссельного узла может привести к неудовлетворительной работе двигателя, вплоть до его выхода из строя.

#### ПРЕДУПРЕЖДЕНИЕ

**Частота вращения коленчатого вала двигателя на оборотах холостого хода определяется системой управления двигателем, и возможность ее регулировки не предусмотрена. Если обороты холостого хода не соответствуют рекомендуемым значениям, обратитесь в официальный дилерский центр для проведения диагностики и ремонта.**

#### ПРИМЕЧАНИЕ

**Обороты холостого хода: 1300 ± 100 об/мин (при прогревом двигателя)**



# ТЕХНИЧЕСКОЕ ОБСЛУЖИВАНИЕ

## Клапанные зазоры

### *РЕГУЛИРОВКА КЛАПАНЫХ ЗАЗОРОВ ВПУСКНЫХ И ВЫПУСКНЫХ КЛАПАНОВ*

Клапанные зазоры в процессе эксплуатации изменяются, это приводит к нарушению своевременности подачи топливовоздушной смеси и к шумам в двигателе. Для предотвращения этого клапанные зазоры необходимо регулярно проверять и в случае необходимости регулировать. Для выполнения данных регулировочных операций требуются определенные знания и навыки, для их выполнения обратитесь в официальный дилерский центр.

#### **ОСТОРОЖНО**

**Регулировка клапанных зазоров требует определенных знаний и навыков. Неправильная регулировка клапанных зазоров может привести к некорректной работе двигателя и его выходу из строя. Для выполнения регулировки клапанных зазоров обратитесь в официальный дилерский центр.**

# ТЕХНИЧЕСКОЕ ОБСЛУЖИВАНИЕ

## Курок газа

### РЕГУЛИРОВКА СВОБОДНОГО ХОДА КУРКА ГАЗА

Свободный ход курка газа должен быть в диапазоне 3 – 5 мм, при необходимости произведите настройку свободного хода курка газа. Для этого:

- 1) Отодвиньте защитный колпачок механизма регулировки натяжения тросика курка газа;
- 2) Ослабьте контргайку механизма регулировки натяжения тросика курка газа;
- 3) Поворачивая механизм, настройте нормальный свободный ход курка газа, будьте аккуратны, неправильная настройка может привести к изменению оборотов холостого хода;

#### ПРИМЕЧАНИЕ

**Свободный ход курка газа: 3 – 5 мм**

- 4) Закрутите контргайку;
- 5) Установите защитный колпачок на место.

#### ОСТОРОЖНО

**Неправильная регулировка натяжения тросика может привести к изменению оборотов холостого хода, для выполнения данной процедуры обратитесь к официальному дилеру.**



- 1) Контргайка регулировки натяжения тросика
- 2) Механизм регулировки натяжения тросика
- 3) Защитный колпачок механизма регулировки натяжения тросика курка газа

# ТЕХНИЧЕСКОЕ ОБСЛУЖИВАНИЕ

## РЕГУЛИРОВКА ОБЩЕГО ХОДА КУРКА ГАЗА



- 1) *Контргайка винта регулировки хода курка газа*
- 2) *Винт регулировки хода курка газа*

Также в случае необходимости, имеется возможность настроить общий ход курка газа при помощи регулировочного винта с задней стороны правого блока управления. Данная настройка позволяет ограничить максимальные обороты двигателя, его мощность и, как следствие, максимальную скорость транспортного средства. Для этого:

- 1) Открутите контргайку винта регулировки хода курка газа;
- 2) Поворачивая регулировочный винт, настройте ход курка газа;
- 3) Закрутите контргайку регулировочного винта.

# ТЕХНИЧЕСКОЕ ОБСЛУЖИВАНИЕ

## Тормозная система

### *ПРОВЕРКА ПЕРЕДНИХ ТОРМОЗНЫХ КОЛОДОК*

Проверьте тормозные колодки на наличие повреждений и износа. При необходимости обратитесь к официальному дилеру для замены комплекта колодок.

### *ПРОВЕРКА ЗАДНИХ ТОРМОЗНЫХ КОЛОДОК*

Проверьте тормозные колодки на наличие повреждений и износа. При необходимости обратитесь к официальному дилеру для замены комплекта колодок.

### *ПРОВЕРКА УРОВНЯ ТОРМОЗНОЙ ЖИДКОСТИ*

Уровень тормозной жидкости должен располагаться между верхней (UPPER) и нижней (LOWER) метками расширительного бачка тормозной системы.

Для проверки уровня тормозной жидкости в расширительном бачке главной тормозной системы (с полным доступом к нему):

- 1) Установите мотовездеход на ровной горизонтальной поверхности;
- 2) Снимите сиденье пассажира;

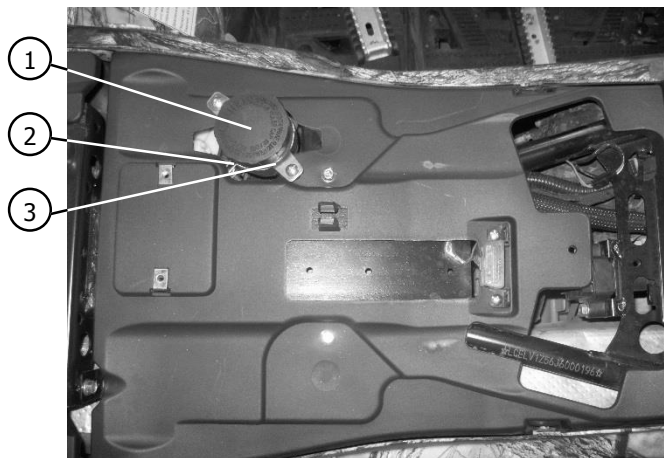

- 1) Крышка расширительного бачка тормозной системы
- 2) Метка максимального уровня тормозной жидкости (UPPER)
- 3) Расширительный бачок тормозной системы

## ТЕХНИЧЕСКОЕ ОБСЛУЖИВАНИЕ

- 3) Снимите сиденье водителя;
- 4) Проверьте уровень тормозной жидкости, уровень должен быть между верхней и нижней метками, при необходимости доведите уровень тормозной жидкости до нормы;

### ПРИМЕЧАНИЕ

**Рекомендуемая тормозная жидкость: G-Energy Expert DOT 4**

### ОСТОРОЖНО

**Допускается использование только рекомендуемой тормозной жидкости, в противном случае возможно повреждение резиновых уплотнений и, как следствие, утечка тормозной жидкости и снижение эффективности работы тормозной системы.**

**Доливайте тормозную жидкость той же марки, что уже находится в тормозной системе. Добавление нерекомендуемой тормозной жидкости может стать причиной нежелательных химических реакций и повреждения тормозной системы.**

**При добавлении тормозной жидкости будьте осторожны и не допускайте попадания воды в расширительные бачки тормозной системы. Вода существенно снижает точку кипения тормозной жидкости, что может привести к образованию паровой пробки и снижению эффективности тормозной системы.**

**Тормозная жидкость может стать причиной повреждения лакокрасочного покрытия или пластиковых компонентов, если тормозная жидкость пролилась, ее необходимо немедленно вытирать.**

**Если наблюдается значительное падение уровня тормозной жидкости за короткий срок, то необходимо обратиться к официальному дилеру для проведения диагностики и ремонта.**

## ТЕХНИЧЕСКОЕ ОБСЛУЖИВАНИЕ

Уровень тормозной жидкости в расширительном бачке переднего тормоза, расположенного на правой стороне руля, можно проверить через специальное смотровое окно на расширительном бачке (стр. 53).

### *ЗАМЕНА ТОРМОЗНОЙ ЖИДКОСТИ*

Полная замена тормозной жидкости должна осуществляться только квалифицированным обслуживающим персоналом, обратитесь к официальному дилеру для полной замены тормозной жидкости.

- 1) Уплотнения подлежат замене каждые два года или при наличии утечек.
- 2) Тормозные шланги подлежат замене каждые четыре года или при наличии утечек.

### *СВОБОДНЫЙ ХОДЫ РЫЧАГА ПЕРЕДНЕГО ТОРМОЗА*

Свободный ход рычага переднего тормоза должен отсутствовать (0 мм). В случае если рычаг переднего тормоза имеет свободный ход, то необходимо обратиться к официальному дилеру для проведения диагностики и ремонта.

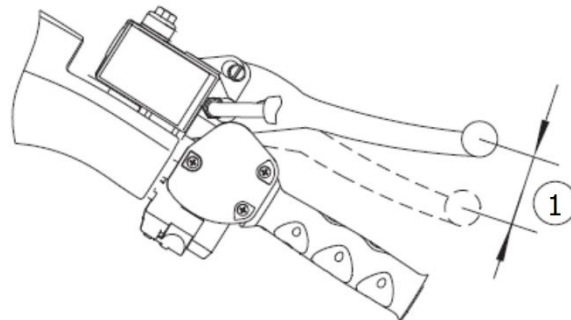

1) Свободный ход рычага переднего тормоза

# ТЕХНИЧЕСКОЕ ОБСЛУЖИВАНИЕ

## РЕГУЛИРОВКА ПЕДАЛИ ТОРМОЗА

Положение педали тормоза должно быть отрегулировано. Верхняя часть педали тормоза должна находиться выше верхней части опоры для ног на 110 – 120 мм. В случае если высота педали отличается от рекомендованной, обратитесь к официальному дилеру для выполнения регулировки.

## ВКЛЮЧАТЕЛЬ СВЕТОВОГО СИГНАЛА ТОРМОЗА

Существует два включателя светового сигнала тормоза: гидравлический включатель ножного тормоза и механический включатель ручного тормоза. В случае отказа в работе светового сигнала, следует проверить включатели световых сигналов тормоза. Процедуру проверки и замены включателя светового сигнала тормоза рекомендуется доверить специалистам официального дилерского центра.

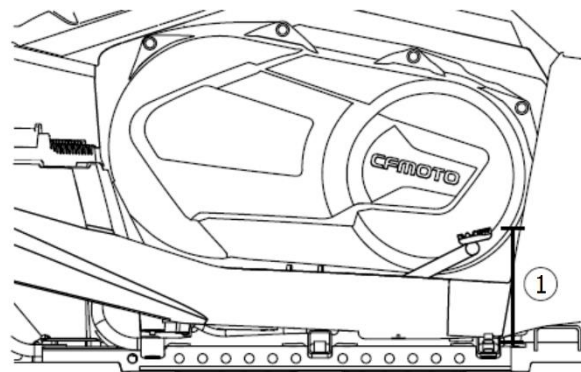

1) Высота педали тормоза

## ТЕХНИЧЕСКОЕ ОБСЛУЖИВАНИЕ

### ОСТОРОЖНО

Правильная работа тормозной системы является важнейшей составляющей безопасной эксплуатации техники.

Регулярно проверяйте правильность работы тормозной системы:

- Проверьте плавность работы тормозов и соответствие свободного хода педали тормоза и рычага переднего тормоза, установленной изготовителем норме;
- Убедитесь в отсутствии прихватывания и западания педали и рычага тормоза;
- В тормозной системе не должно быть воздуха, наличие воздуха в тормозной системе сказывается на эффективности ее работы;
- Проверьте элементы тормозной системы на наличие утечек тормозной жидкости;
- При неисправности тормозной системы незамедлительно прекратите эксплуатацию техники и обратитесь к официальному дилеру;
- Ремонт и диагностика тормозной системы требует определенных знаний, навыков и квалификации. Ремонт и диагностику тормозной системы следует осуществлять у официального дилера.



# ТЕХНИЧЕСКОЕ ОБСЛУЖИВАНИЕ

## Подвеска

### ПРОВЕРКА СОСТОЯНИЯ СТУПИЧНЫХ ПОДШИПНИКОВ

- 1) Поднимите заднюю или переднюю часть мотовездехода;
- 2) Установите ее на подходящую подставку;
- 3) Проверьте наличие люфтов покачав все колеса в горизонтальной плоскости;
- 4) В случае обнаружения люфтов, для проведения более подробной диагностики обратитесь к дилеру.

### СНЯТИЕ КОЛЕС



- 1) Колесо
- 2) Гайки крепления колеса

- 1) Установите мотовездеход на ровной горизонтальной поверхности;
- 2) Слегка ослабьте гайки крепления колеса
- 3) Поднимите переднюю или заднюю часть мотовездехода;
- 4) Подставьте под раму подходящую подставку;
- 5) Открутите гайки крепления колеса;
- 6) Снимите колесо;
- 7) Установка осуществляется в обратном порядке.

#### **⚠ ПРИМЕЧАНИЕ**

#### МОМЕНТ ЗАТЯЖКИ ГАЕК КРЕПЛЕНИЯ КОЛЕСА

Передние колеса	70 Н•м
Задние колеса	70 Н•м

## ТЕХНИЧЕСКОЕ ОБСЛУЖИВАНИЕ

### *СТАБИЛИЗАТОР ПОПЕРЕЧНОЙ УСТОЙЧИВОСТИ*

- 1) Регулярно производите очистку пресс-масленок стабилизатора поперечной устойчивости;
- 2) Регулярно смазывайте втулки стабилизатора поперечной устойчивости;

Места подвижных соединений стабилизатора поперечной устойчивости требуют периодического обслуживания и смазки. В случае эксплуатации техники в тяжелых условиях частота выполнения обслуживания должна быть увеличена. Если люфт втулок стабилизатора стал чрезмерным, обратитесь к официальному дилеру для проведения диагностики и ремонта техники.

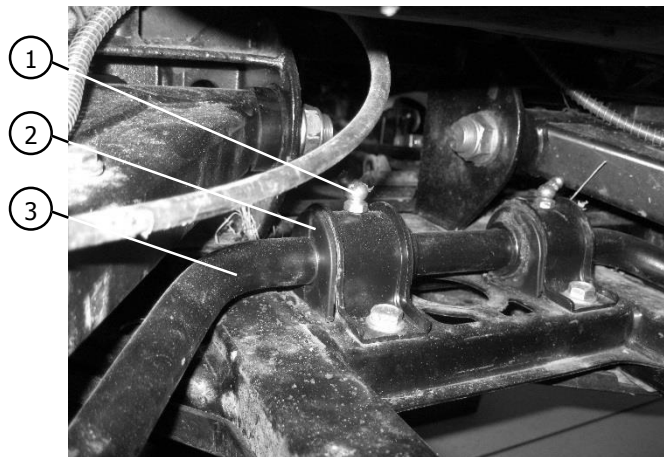

- 1) *Пресс-масленка стабилизатора поперечной устойчивости*
- 2) *Втулка стабилизатора поперечной устойчивости*
- 3) *Стабилизатор поперечной устойчивости*

# ТЕХНИЧЕСКОЕ ОБСЛУЖИВАНИЕ

## Аккумуляторная батарея

### РАСПОЛОЖЕНИЕ И ОПИСАНИЕ АККУМУЛЯТОРНОЙ БАТАРЕИ

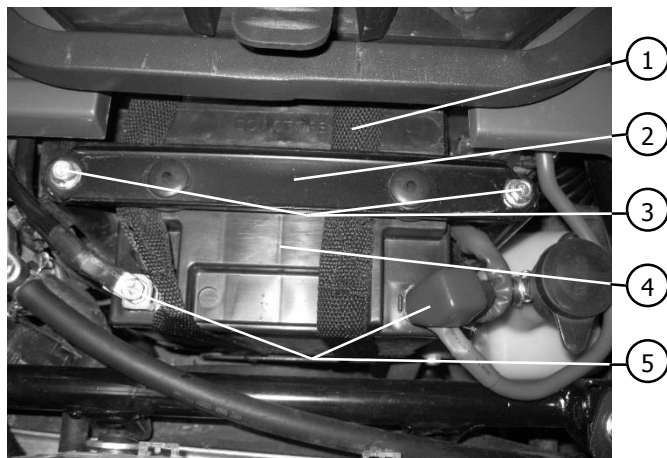

- 1) *Транспортировочный ремень АКБ*
- 2) *Прижимная планка крепления АКБ*
- 3) *Винты крепления прижимной планки АКБ*
- 4) *Аккумуляторная батарея*
- 5) *Клеммы аккумуляторной батареи*

Аккумуляторная батарея установлена в передней части мотовездехода под крышкой капота. Для доступа к аккумуляторной батарее крышку капота необходимо снять.

Данный мотовездеход укомплектован необслуживаемым (MF) свинцово-кислотным аккумулятором 12 В / 30 А•ч типа AGM (со «связанным» в стекломатах электролитом) и системой VRLA (система сброса чрезмерного давления из полости батареи).

При проведении предпродажной подготовки дилер заправляет аккумуляторные батареи данного типа электролитом, заряжает и герметизирует их. Наиболее важная для пользователя информация, касающаяся необслуживаемых батарей, — это то, что батарея должна быть всегда полностью заряжена. Поскольку батарея герметизирована и защитные крышки снимать нельзя, то единственный способ

оценить степень ее заряда — это измерить вольтметром или мультиметром напряжение на клеммах. Если уровень заряда аккумуляторной батареи слишком низкий, обратитесь к официальному дилеру за консультацией.

# ТЕХНИЧЕСКОЕ ОБСЛУЖИВАНИЕ

## ПРИМЕЧАНИЕ

Характеристики аккумуляторной батареи: 12 В / 30 А•ч

## ОСТОРОЖНО

Снятие защитных крышек аккумуляторной батареи не допускается, это приводит к выходу аккумуляторной батареи из строя.

## ОСТОРОЖНО

Будьте осторожны и не допускайте попадания электролита на кожу, в глаза или на одежду. При работе с аккумуляторной батареей надевайте защитные очки. Держите аккумуляторную батарею вдали от детей.

Меры неотложной помощи после контакта с электролитом:

**ПРИ ПОПАДАНИИ ЭЛЕКТРОЛИТА НА КОЖУ:** Промыть место попадания водой.

**ПРИ ПОПАДАНИИ ВНУТРЬ:** Выпейте большое количество воды или молока. После молока примите внутрь окись магния, сырые яйца или растительное масло. Незамедлительно обратитесь за медицинской помощью.

**ПРИ ПОПАДАНИИ В ГЛАЗА:** Промывайте глаза водой в течение 15 минут и незамедлительно обратитесь за помощью к врачу.

# ТЕХНИЧЕСКОЕ ОБСЛУЖИВАНИЕ

## ОБСЛУЖИВАНИЕ АККУМУЛЯТОРНОЙ БАТАРЕИ

Если мотовездеход не планируется использовать больше месяца:

- 1) Снимите аккумуляторную батарею. Сперва необходимо отключить «-», затем «+»;
- 2) Храните аккумуляторную батарею в сухом прохладном (при температуре больше 0° С) месте;
- 3) Периодически проверяйте уровень заряда аккумуляторной батареи и при необходимости заряжайте ее;
- 4) Перед установкой аккумуляторной батареи обратно на технику проверьте уровень ее заряда, он не должен быть меньше 12,8 В;
- 5) При установке аккумуляторной батареи на штатное место следите за тем, чтобы ее соединительные провода были проложены правильно, нигде не пережимались и не передавливались;
- 6) При подключении аккумуляторной батареи будьте внимательны, подключайте провода правильно, к соответствующим клеммам. Сперва необходимо подключить «+», затем «-».

### ПРЕДУПРЕЖДЕНИЕ

- **Для заряда аккумуляторной батареи необходимо использовать специальное зарядное устройство для необслуживаемых аккумуляторных батарей. Использование обычного зарядного устройства может стать причиной выхода аккумуляторной батареи из строя.**
- **При зарядке батарея может выделять газы. При определенной концентрации они взрывоопасны. Храните и заряжайте аккумуляторные батареи подальше от искр, пламени, сигарет или других источников огня, которые могут стать причиной возгорания. Проветривайте помещение во время зарядки аккумулятора или его использования в закрытом пространстве.**

# ТЕХНИЧЕСКОЕ ОБСЛУЖИВАНИЕ

## Предохранители

### *ЗАМЕНА ГЛАВНОГО ПРЕДОХРАНИТЕЛЯ*

Главный предохранитель находится в передней части мотовездехода под крышкой капота.

В случае если главный предохранитель перегорел:

- 1) Выключите зажигание;
- 2) Снимите крышку капота;
- 3) Замените предохранитель на новый;
- 4) Включите зажигание, если предохранитель перегорел вновь, то обратитесь к официальному дилеру для проведения диагностики и ремонта.

### *ЗАМЕНА ПРЕДОХРАНИТЕЛЯ В БЛОКЕ ПРЕДОХРАНИТЕЛЕЙ*

Блок предохранителей располагается в передней части мотовездехода под крышкой капота.

В случае если предохранитель в блоке предохранителей необходимо заменить:

- 1) Выключите зажигание;
- 2) Снимите крышку капота;
- 3) Откройте крышку блока предохранителей;



- 1) Блок предохранителей
- 2) Главный предохранитель

## ТЕХНИЧЕСКОЕ ОБСЛУЖИВАНИЕ

- 4) Замените перегоревший предохранитель на новый;
- 5) Включите зажигание, если предохранитель перегорел вновь, то обратитесь к официальному дилеру для проведения диагностики и ремонта.

### ОСТОРОЖНО

**Во избежание короткого замыкания при проверке состояния и замене предохранителей всегда выключайте зажигание, ключ в замке зажигания должен находиться в положение «OFF».**

### ПРИМЕЧАНИЕ

НОМИНАЛ ПРЕДОХРАНИТЕЛЯ	НАЗНАЧЕНИЕ
30 А	Главный предохранитель
15 А	Система управления двигателем, реле вентилятора системы охлаждения двигателя, розетка и USB разъемы, сервопривод (реле сервопривода)
10 А	Фары и световые приборы, реле топливного насоса

### ОСТОРОЖНО

- **Всегда используйте предохранитель рекомендованного номинала. Использование предохранителя несоответствующего номинала может привести к повреждению электрооборудования и возгоранию мотовездехода.**
- **Ни при каких обстоятельствах не используйте какие-либо материалы в качестве замены предохранителя.**

# ТЕХНИЧЕСКОЕ ОБСЛУЖИВАНИЕ

## Фары головного света и задние фонари

### *ЗАМЕНА ЛАМП ФАР ГОЛОВНОГО СВЕТА И ЗАДНИХ ФОНАРЕЙ*

Фары головного света и задние фонари/стоп-сигналы являются светодиодными. В случае выхода из строя или повреждения данных световых приборов они меняются в сборе. Для замены фар головного света и задних фонарей обратитесь в официальный дилерский центр.

### *РЕГУЛИРОВКА ФАР ГОЛОВНОГО СВЕТА*

Регулировка фар головного света осуществляется двумя регулировочными винтами на каждой из фар. Для того, чтобы получить доступ к регулировочным винтам необходимо снять защитную облицовку фар.

Регулировка фар головного света осуществляется поворотом регулировочных винтов. Выполнение данной операции рекомендуется поручить сотрудникам официального дилерского центра.

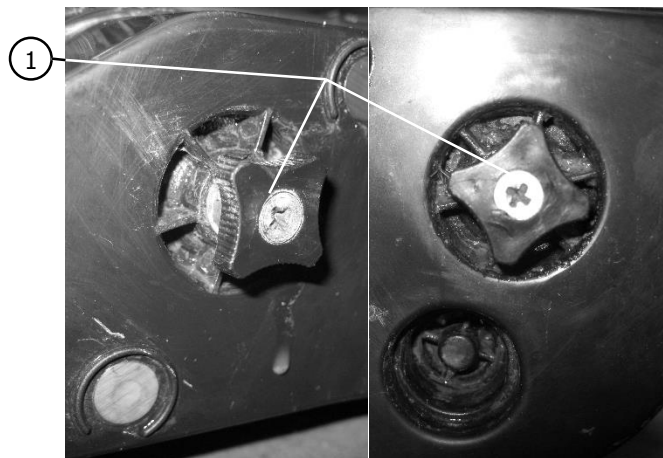

1) Регулировочные винты фар головного света



# ТЕХНИЧЕСКОЕ ОБСЛУЖИВАНИЕ

## Амортизаторы

### РЕГУЛИРОВКА ПРЕДВАРИТЕЛЬНОГО НАТЯЖЕНИЯ ПРУЖИН



- 1) Регулировка хода сжатия
- 2) Контргайка регулировки предварительного натяжения пружины
- 3) Гайка регулировки предварительного натяжения пружины
- 4) Регулировка хода отбоя

Предварительное натяжение пружин осуществляется для приведения характеристик подвески в соответствие с условиями эксплуатации и предполагаемой нагрузкой на технику.

Для регулировки предварительного натяжения:

- 1) Ослабьте контргайку регулировки предварительного натяжения пружины (при необходимости, в том числе для более удобного доступа, можно снять колесо (стр. 145));
- 2) Поворотом гайки регулировки предварительного натяжения пружины настройте жесткость пружин в соответствии с условиями эксплуатации. Поворот по часовой стрелке увеличивает жесткость, против часовой – уменьшает;
- 3) Затяните контргайку регулировки предварительного натяжения пружины.

## ТЕХНИЧЕСКОЕ ОБСЛУЖИВАНИЕ

### ПРИМЕЧАНИЕ

**Для выполнения регулировки предварительного натяжения пружин требуется специальный ключ.**

#### *РЕГУЛИРОВКА ХОДА ОТБОЯ*

Регулировка хода отбоя осуществляется следующим образом:

- 1) Поверните регулирующий механизм хода отбоя до упора в сторону «SLOW» (медленно);
- 2) После чего поворотом механизма в сторону «FAST» (быстро) добейтесь необходимых характеристик.

### ПРИМЕЧАНИЕ

**Механизм настройки хода отбоя имеет 18 положений, заводское положение хода отбоя – 9.**

#### *РЕГУЛИРОВКА ХОДА СЖАТИЯ*

- 1) Поверните регулирующий механизм хода сжатия до упора в сторону «HARD» (жестко);
- 2) После чего поворотом механизма в сторону «SOFT» (мягко) добейтесь необходимых характеристик.

### ПРИМЕЧАНИЕ

**Механизм настройки хода сжатия имеет 18 положений, заводское положение – 12.**

### ОСТОРОЖНО

**Настройка амортизаторов всегда должна быть одинаковой как с правой, так и с левой стороны. Настройку амортизаторов следует осуществлять у официального дилера.**

# ТЕХНИЧЕСКОЕ ОБСЛУЖИВАНИЕ

## Прочее

### *СМАЗКА ТРОСОВ*

Смазку всех тросов транспортного средства (паркинга, привода дроссельной заслонки, блокировки селектора выбора режимов коробки передач) нужно осуществлять регулярно. Особое внимание этой процедуре следует уделить в холодное время года.

#### ПРЕДУПРЕЖДЕНИЕ

**Ненадлежащее обслуживание тросов может привести к их выходу из строя, что в свою очередь, может привести к аварии, получению серьезных травм или гибели.**

### *ПРИ ЗАТОПЛЕНИИ*

#### ОСТОРОЖНО

**В случае, если транспортное средство было затоплено, его в кратчайшие сроки необходимо доставить официальному дилеру для проведения диагностики, устранения последствий затопления и, в случае, необходимости, ремонта.**

**Ни при каких обстоятельствах не запускайте двигатель ранее затопленного транспортного средства, пока не будет выполнен специальный комплекс технических операций по диагностике и устранению последствий затопления, в противном случае возможны серьезные повреждения силового агрегата мотовездехода.**

# УХОД, ХРАНЕНИЕ И ТРАНСПОРТИРОВКА

## Уход

### *МОЙКА МОТОВЕЗДЕХОДА*

Чистота транспортного средства является залогом его нормальной работы. За чистотой транспортного средства следует постоянно следить. Самым лучшим и безопасным способом является мойка транспортного средства при помощи поливочного шланга водой со слабым мыльным раствором. Сначала очистите верхнюю часть корпуса, а затем детали, расположенные ниже, используйте специальные перчатки.

#### **ОСТОРОЖНО**

**Для мойки транспортного средства используйте только низконапорное оборудование. Никогда не используйте аппараты высокого давления. Высокое давление может привести к выходу из строя компонентов электрооборудования и вызвать механические повреждения деталей транспортного средства.**

**При повреждении предупреждающих наклеек свяжитесь с официальным дилером для их замены.**

После мойки мотовездехода незамедлительно смажьте все соответствующие узлы. Произведите обкатку транспортного средства в течение некоторого времени для того, чтобы испарилась вся вода, которая могла попасть на двигатель, систему выпуска, детали системы управления двигателем.

### *ПОЛИРОВКА*

Ваше транспортное средство можно полировать любым неабразивным автомобильным воском в виде пасты. Не используйте жесткие очищающие средства, которые могут оставить царапины на пластиковой облицовке мотовездехода.

## УХОД, ХРАНЕНИЕ И ТРАНСПОРТИРОВКА

### ОСТОРОЖНО

**Некоторые вещества могут повредить пластиковые детали. Избегайте попадания на пластиковые детали мотовездехода горюче-смазочных и иных веществ, способных вызвать их повреждения.**

#### *ЧИСТКА*

После выполнения необходимых работ с техникой (ремонт и т.д.), для удаления всех полученных загрязнений, тщательно очистите транспортное средство мягким мыльным раствором и теплой водой. Не используйте жесткие моющие средства или установки для мытья под давлением. Некоторые моющие средства способны повредить пластиковые детали и резиновые уплотнения. Используйте только чистящие средства на основе средств для мытья посуды.

# УХОД, ХРАНЕНИЕ И ТРАНСПОРТИРОВКА

## Хранение

Если в процессе эксплуатации мотовездехода предполагается длительный перерыв, более 1 месяца, рекомендуется провести работы по его подготовке к периоду хранения. Для этого следует выполнить несколько технологических операций.

### *ЧИСТКА МОТОВЕЗДЕХОДА*

Для облегчения проведения контрольного осмотра и обеспечения надлежащей смазки компонентов, техника должна быть чистой и сухой. Тщательно вымойте и высушите транспортное средство.

#### **ОСТОРОЖНО**

**Для мойки транспортного средства используйте только низконапорное оборудование. Никогда не используйте для этой цели аппараты высокого давления. Высокое давление может привести к выходу из строя компонентов электрооборудования и вызвать механические повреждения деталей транспортного средства.**

Удалите любую грязь или ржавчину. Для очистки виниловых и пластиковых деталей допускается использование чистящих средств соответствующего назначения.

#### **ОСТОРОЖНО**

**Для чистки пластиковых деталей используйте только фланелевую ткань, чтобы избежать повреждения их поверхности. Никогда не очищайте пластиковые детали агрессивными моющими средствами, обезжиривающими средствами, растворителями, ацетоном, растворами, содержащими хлор и т.п.**

## УХОД, ХРАНЕНИЕ И ТРАНСПОРТИРОВКА

Внимательно осмотрите транспортное средство и устраните все выявленные неисправности. На всех местах металлических деталей, где повреждено лакокрасочное покрытие, восстановите красочный слой. На все металлические детали мотовездехода нанесите тонкий слой аэрозольной консервирующей смазки для исключения случаев возникновения коррозии. Шарнирные узлы, там, где это предусмотрено, заполните консистентной смазкой.

### *СТАБИЛИЗАТОР ТОПЛИВА*

Для предотвращения смолообразования, коррозии компонентов топливной системы и ухудшения качества топлива, добавьте в топливо стабилизатор. Для правильного использования стабилизатора, следуйте инструкциям производителя стабилизатора.

#### **ОСТОРОЖНО**

**Стабилизатор должен быть добавлен в топливо до процедуры смазки внутренних компонентов двигателя, чтобы защитить узлы топливной системы (форсунки и т.д.) от возникновения отложений.**

Залейте стабилизатор топлива в топливный бак. Заполните топливный бак бензином. Убедитесь в отсутствии утечек в топливной системе.

### *СМАЗКА ВНУТРЕННИХ ЧАСТЕЙ ДВИГАТЕЛЯ*

Внутренние части двигателя должны быть смазаны для их защиты от образования ржавчины в период хранения техники.

Эта технологическая операция должна выполняться только в хорошо проветриваемом помещении. После проведения этой процедуры, в период хранения транспортного средства, не запускайте двигатель.

# УХОД, ХРАНЕНИЕ И ТРАНСПОРТИРОВКА

Порядок действий:

- Запустите двигатель и дайте ему поработать на холостом ходу пока двигатель не достигнет своей рабочей температуры;
- Заглушите двигатель;
- Замените моторное масло и фильтр в соответствии с рекомендациями;
- Снимите свечи зажигания и распылите небольшое количество консервационного масла через свечное отверстие внутрь цилиндров;

## ОСТОРОЖНО

**Не вводите консервационное масло внутрь двигателей через дроссель. Это может нарушить работу перепускного клапана системы холостого хода.**

- Нажмите кнопку запуска двигателя на 1-2 секунды;
- Установите на штатные места все ранее снятые детали;

### *АККУМУЛЯТОРНАЯ БАТАРЕЯ*

Снимите аккумуляторную батарею. Храните ее в сухом и прохладном месте в соответствии с рекомендациями (стр. 149).

### *УСТАНОВКА ЗАГЛУШЕК*

Используя чистую ветошь, перекройте следующие места: впускной и выпускной патрубки системы вентиляции вариатора, воздухозаборник системы подачи воздуха в двигатель. Установка подобных тканевых заглушек позволит предотвратить проникновение внутрь агрегатов мелких животных, листьев или другого мусора.



# УХОД, ХРАНЕНИЕ И ТРАНСПОРТИРОВКА

## ОСТОРОЖНО

**Заглушки должны быть удалены во время предсезонной подготовки транспортного средства, перед запуском двигателя.**

### *ПЛОТНОСТЬ ОХЛАЖДАЮЩЕЙ ЖИДКОСТИ*

Проверьте плотность охлаждающей жидкости, используя специальный ареометр. Следуйте указаниям изготовителя для правильного использования прибора. Смесь антифриза и дистиллированной воды в рекомендованной пропорции обеспечит оптимальное охлаждение, защиту от коррозии и защиту от замерзания.

## ОСТОРОЖНО

**Не используйте водопроводную воду и концентрат антифриза. Водопроводная вода содержит минералы и примеси, которые могут откладываться и накапливаться. Использование концентрата антифриза может привести к отклонениям в работе системы охлаждения.**

Если проверка охлаждающей жидкости выявила несоответствие требованиям, то данную жидкость следует заменить.

### *ШКИВЫ ВАРИАТОРА*

Детали вариатора должны быть подготовлены к периоду хранения техники.

Порядок действий:

- Снимите крышку вариатора;
- Снимите ремень вариатора со шкивов;
- Осмотрите и очистите шкивы вариатора;

## УХОД, ХРАНЕНИЕ И ТРАНСПОРТИРОВКА

- Нанесите на рабочие поверхности шкивов вариатора тонкий слой консервирующего масла;

### ОСТОРОЖНО

**Консервирующее масло должно быть удалено с рабочих поверхностей шкивов вариатора во время проведения предсезонной подготовки транспортного средства.**

- Не устанавливайте ремень вариатора на штатное место, смазанное консервирующим маслом;
- Закройте крышку вариатора.

### *ЗАЩИТА ТРАНСПОРТНОГО СРЕДСТВА В ПЕРИОД ХРАНЕНИЯ*

Мотовездеход должен быть закрыт непрозрачным брезентом, храниться в сухом и прохладном месте. Это позволит избежать воздействия солнечных лучей и грязи на пластиковые детали мотовездехода.

### ОСТОРОЖНО

**ВЫПОЛНЕНИЕ ПРОЦЕДУРЫ ПОДГОТОВКИ МОТОВЕЗДЕХОДА К ХРАНЕНИЮ ТРЕБУЕТ НАЛИЧИЯ СПЕЦИАЛЬНОГО ИНСТРУМЕНТА, ОПРЕДЕЛЕННЫХ ЗНАНИЙ, НАВЫКОВ И УМЕНИЙ. ВЫПОЛНЕНИЕ ДАННОЙ ПРОЦЕДУРЫ СЛЕДУЕТ ПОРУЧИТЬ ОФИЦИАЛЬНОМУ ДИЛЕРУ.**

# УХОД, ХРАНЕНИЕ И ТРАНСПОРТИРОВКА

## Транспортировка мотовездехода

### *ПЕРЕВОЗКА ТЕХНИКИ*

Мотовездеход запрещается перевозить в поднятом положении, он должен располагаться параллельно земле. При транспортировке транспортного средства соблюдайте следующие инструкции:

- Заглушите двигатель и вытащите ключ из замка зажигания для исключения его потери во время транспортировки;
- Установите любое положение коробки передач, за исключением парковочной блокировки;
- Заблокируйте передние и задние колеса для предотвращения скатывания транспортного средства;
- Зафиксируйте переднюю и заднюю части мотовездехода для предотвращения скольжения или перемещения транспортного средства во время транспортировки;
- Проверьте надлежащую установку всех компонентов мотовездехода (сиденье, крышка топливного бака, пробки заливных горловин и т.д.).



### **ПРЕДУПРЕЖДЕНИЕ**

**Никогда не выполняйте транспортировку мотовездехода на парковочной блокировке, в противном случае возможно повреждение деталей коробки передач.**

**При транспортировке никакие части мотовездехода не должны выступать за габариты прицепа.**

# ПОИСК И УСТРАНЕНИЕ НЕИСПРАВНОСТЕЙ

## Чрезмерный износ или подгорание приводного ремня

ВОЗМОЖНАЯ ПРИЧИНА	РЕШЕНИЕ
Погрузка мотовездехода на пикап или высокий прицеп на повышенной передаче.	Во время погрузки мотовездехода переключитесь на понижающую передачу, чтобы предотвратить подгорание ремня.
Начало движения на крутом склоне.	Используйте понижающую передачу или покиньте транспортное средство (предварительно включив стояночный тормоз), после чего выполните разворот в три приема (К-разворот).
Движение при низких оборотах двигателя или с низкой скоростью (примерно 5–10 км/час).	Двигайтесь на более высокой скорости или чаще используйте понижающую передачу. Использование понижающей передачи настоятельно рекомендуется для работы вариатора на более низких температурах и продления срока службы его компонентов.
Недостаточно прогретый ремень или эксплуатация при низких температурах окружающей среды.	Прогрейте двигатель и ремень перед началом движения. Ремень станет более эластичным, что позволит избежать его пережигания.
Буксировка при низких оборотах двигателя или низкой скорости.	Используйте только понижающую передачу.
Использование в хозяйственных целях, например, для уборки снега, грязи и т. д.	Используйте только понижающую передачу.

## ПОИСК И УСТРАНЕНИЕ НЕИСПРАВНОСТЕЙ

ВОЗМОЖНАЯ ПРИЧИНА	РЕШЕНИЕ
Мотовездеход застрял в грязи или снегу.	Переключитесь на понижающую передачу и аккуратно, но быстро и агрессивно задействуйте дроссель. <b>ПРЕДУПРЕЖДЕНИЕ:</b> Чрезмерное открытие дросселя может привести к потере контроля над транспортным средством и к его перевороту.
Из неподвижного положения мотовездеход начинает преодолевать крупные препятствия.	Переключитесь на понижающую передачу и аккуратно, но быстро и агрессивно задействуйте дроссель. <b>ПРЕДУПРЕЖДЕНИЕ:</b> Чрезмерное открытие дросселя может привести к потере контроля над транспортным средством и к его перевороту.
Проскальзывание ремня от попадания воды или снега в систему вариатора.	Снимите крышку вариатора, слейте воду из вариатора.

### Двигатель не проворачивается

ВОЗМОЖНАЯ ПРИЧИНА	РЕШЕНИЕ
Сработавший прерыватель электрической цепи.	Верните прерыватель цепи в исходное положение.
Низкий заряд аккумулятора.	Зарядите аккумулятор до 12,8 В.
Ненадежные соединения аккумулятора.	Проверьте и затяните все соединения.
Ненадежные соединения соленоида.	Проверьте и затяните все соединения.
Неудовлетворительная работа двигателя.	Проверьте состояние свечей, топлива, топливопроводов. Свяжитесь с официальным дилером.

# ПОИСК И УСТРАНЕНИЕ НЕИСПРАВНОСТЕЙ

## Посторонние звуки из двигателя (гул, стук)

ВОЗМОЖНАЯ ПРИЧИНА	РЕШЕНИЕ
Плохое качество или низкооктановое топливо.	Замените топливом на рекомендуемое.
Сбой в установке статического угла зажигания.	Свяжитесь с официальным дилером.
Неправильный зазор свечей зажигания или их калильное число.	Установите зазор согласно рекомендации или замените свечи.

## Двигатель проворачивается, но не запускается

ВОЗМОЖНАЯ ПРИЧИНА	РЕШЕНИЕ
Нет топлива.	Заправьте технику рекомендуемым топливом.
Забит топливный клапан или фильтр.	Проверить и очистить, либо заменить.
Попадание воды в топливо.	Слейте топливо из топливной системы и залейте свежее топливо.
Старое или нерекондуемое топливо.	Замените новым топливом рекомендуемого типа.
Загрязнена или неисправна свеча зажигания.	Проверьте, очистите и/или замените свечи зажигания.
Топливный клапан неисправен.	Замените.
Отсутствует искра зажигания.	Проверьте свечу(и), убедитесь, что включен выключатель двигателя.
Наполнение картера водой или топливом.	Немедленно свяжитесь с официальным дилером.
Забита топливная форсунка.	Очистите или замените новой.
Низкий заряд аккумуляторной батареи.	Зарядите аккумулятор до 12,8 В.
Механическое повреждение двигателя.	Свяжитесь с официальным дилером.

# ПОИСК И УСТРАНЕНИЕ НЕИСПРАВНОСТЕЙ

## Обратная вспышка двигателя

ВОЗМОЖНАЯ ПРИЧИНА	РЕШЕНИЕ
Слабая искра свечи зажигания.	Проверьте, очистите и/или замените свечи зажигания.
Неправильный зазор свечей зажигания или их калильное число.	Установите зазор согласно рекомендации или замените свечу/свечи.
Старое топливо или топливо не рекомендованной марки.	Замените топливом рекомендуемого типа.
Ненадежное соединение свечи зажигания с высоковольтным проводом.	Свяжитесь с официальным дилером.
Сбой в установке угла опережения зажигания.	Свяжитесь с официальным дилером.
Механическое повреждение.	Свяжитесь с официальным дилером.

## Двигатель работает нестабильно, глохнет или возникают перебои в его работе

ВОЗМОЖНАЯ ПРИЧИНА	РЕШЕНИЕ
Загрязнена или неисправна свеча зажигания.	Проверьте, очистите и/или замените свечу зажигания.
Поврежден или неисправен высоковольтный провод.	Свяжитесь с официальным дилером.
Неправильный зазор свечей зажигания или их калильное.	Установите зазор согласно рекомендации или замените свечу/свечи.
Ненадежный электрический контакт в системе зажигания.	Проверьте и затяните все соединения.

## ПОИСК И УСТРАНЕНИЕ НЕИСПРАВНОСТЕЙ

ВОЗМОЖНАЯ ПРИЧИНА	РЕШЕНИЕ
Попадание воды в топливо.	Залейте свежее топливо.
Низкий заряд аккумулятора.	Зарядите аккумулятор до 12,8 В.
Пережата или засорена вентиляция топливного бака.	Проверьте состояние и замените.
Залито nereкомендуемое топливо.	Замените топливом рекомендуемого типа.
Чрезмерное загрязнение воздушного фильтра.	Проверьте, очистите или замените.
Неисправность ограничителя скорости заднего хода.	Свяжитесь с официальным дилером.
Неисправность привода дроссельной заслонки.	Свяжитесь с официальным дилером.
Прочее механическое повреждение.	Свяжитесь с официальным дилером.

### Топливная смесь слишком богатая или бедная

ВОЗМОЖНАЯ ПРИЧИНА	РЕШЕНИЕ
Недостаточное количество топлива или загрязненное топливо.	Добавьте или замените топливо, очистите топливную систему.
Топливо с низким октановым числом.	Замените топливом рекомендуемого типа.
Забит фильтр топливного модуля.	Замените фильтр.
Некорректный впрыск.	Свяжитесь с официальным дилером.
Загрязнена или неисправна свеча зажигания.	Проверьте, очистите и/или замените свечи зажигания.
Топливо с очень высоким октановым числом.	Замените на топливо с более низким октановым числом.



# ПОИСК И УСТРАНЕНИЕ НЕИСПРАВНОСТЕЙ

## Двигатель останавливается или теряет мощность

ВОЗМОЖНАЯ ПРИЧИНА	РЕШЕНИЕ
Перегрев двигателя.	Очистите экран и сердцевину радиатора, внешние поверхности двигателя, обратитесь к официальному дилеру.
Нет топлива.	Заправьте мотовездеход топливом.
Пережата или засорена вентиляция топливного бака.	Проверьте состояние и замените.
В топливе содержится вода.	Залейте свежее топливо.
Загрязнена или неисправна свеча зажигания.	Проверьте состояние, очистите и/или замените свечу зажигания.
Поврежден или неисправен высоковольтный провод.	Свяжитесь с официальным дилером.
Неправильный зазор свечей зажигания или их калильное число.	Установите зазор согласно рекомендации или замените свечи.
Ненадежный электрический контакт в системе зажигания.	Проверьте и затяните все соединения.
Низкий заряд аккумулятора.	Зарядите аккумулятор до 12,8 В.
Чрезмерное загрязнение воздушного фильтра.	Проверьте, очистите или замените.
Неисправность ограничителя скорости заднего хода.	Свяжитесь с официальным дилером.
Неисправность привода дроссельной заслонки.	Свяжитесь с официальным дилером.
Прочее механическое повреждение.	Свяжитесь с официальным дилером.

# ПОИСК И УСТРАНЕНИЕ НЕИСПРАВНОСТЕЙ

## Поиск и устранение неисправностей электрического усилителя руля (EPS)

### *РАСПОЛОЖЕНИЕ ЭЛЕКТРИЧЕСКОГО УСИЛИТЕЛЯ РУЛЯ (EPS)*

Электрический усилитель руля соединен с рулевой колонкой с одной стороны и сошкой рулевого управления с рулевыми тягами с другой. Электрический усилитель руля располагается в передней части мотовездехода над передним редуктором.

### *ИНДИКАТОР ЭЛЕКТРИЧЕСКОГО УСИЛИТЕЛЯ РУЛЯ*

На панели приборов расположен индикатор электрического усилителя руля (стр. 64, 66). Данный индикатор используется только в том случае если электрический усилитель установлен на технике. В нормальных условиях данный индикатор загорается после поворота ключа в замке зажигания в положение «ON» при этом электрический усилитель еще не работает. Когда двигатель будет запущен индикатор погаснет, а электрический усилитель начнет функционировать. В случае возникновения неисправности электрического усилителя руля данный индикатор, после запуска двигателя, не погаснет и начнет отображать код ошибки по электрическому усилителю руля.

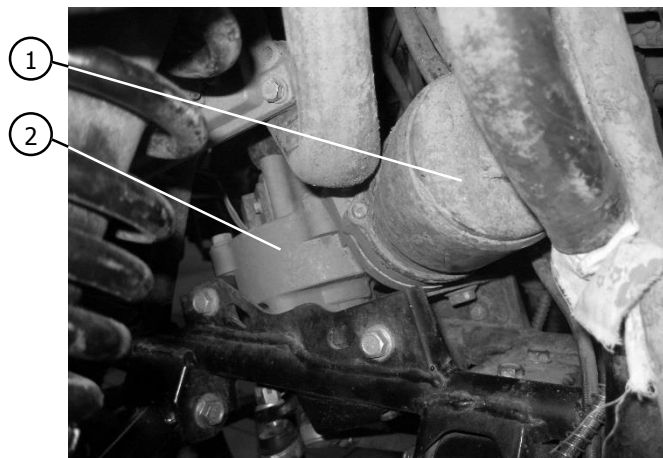

- 1) Мотор электрического усилителя руля
- 2) Редуктор электрического усилителя руля

# ПОИСК И УСТРАНЕНИЕ НЕИСПРАВНОСТЕЙ

Определение номера кода неисправности электрического усилителя руля по индикации на панели приборов:

Каждый код неисправности состоит из 2 знаков, которые определяются количеством и продолжительностью вспышек индикатора «EPS».

Количество длинных вспышек определяет цифру первого знака кода неисправности. Продолжительность длинной вспышки: 2 сек.

Количество коротких вспышек определяет цифру второго знака кода неисправности. Продолжительность короткой вспышки: 1 сек.

Длительность интервала между вспышками: 1 сек.

Отображение кода неисправности повторится после 3 секундной паузы.

## Таблица кодов неисправностей электрического усилителя руля (EPS)

Код неисправности	Описание неисправности	Возможный способ решения
21	Отсутствует сигнал основного датчика крутящего момента	Проверьте жгут проводов датчика
22	Недостовверный сигнал датчика крутящего момента (слишком высокое или низкое напряжение)	Проверьте жгут проводов датчика
23	Отсутствует сигнал вспомогательного датчика крутящего момента	Проверьте жгут проводов датчика

## ПОИСК И УСТРАНЕНИЕ НЕИСПРАВНОСТЕЙ

Код неисправности	Описание неисправности	Возможный способ решения
24	Недостовверный сигнал вспомогательного датчика крутящего момента (слишком высокое или низкое напряжение)	Проверьте жгут проводов датчика
25	Чрезмерное различие между показаниями основного и вспомогательного датчика крутящего момента	Проверьте жгут проводов датчика
26	Внутренняя неисправность основного датчика крутящего момента	Замените блок управления усилителем
32	Ненормальное вспомогательное усилие электромотора	Проверьте надежность подсоединения жгута проводов электромотора усилителя. Если неисправность продолжает проявляться, замените блок управления усилителем.
33	Перегрузка блока управления	Замените блок управления усилителем
34	Отсутствует вспомогательное усилие при повороте в одну сторону	Замените блок управления усилителем
35	Чрезмерное смещение исходной (нулевой) точки датчика тока	Замените блок управления усилителем
36	Ненормальное напряжение питания электромотора	Проверьте жгут проводов электромотора усилителя

# ПОИСК И УСТРАНЕНИЕ НЕИСПРАВНОСТЕЙ

## Поиск и устранение неисправностей электрического усилителя руля (EPS)

НЕИСПРАВНОСТЬ	ВОЗМОЖНЫЕ ПРИЧИНЫ	РЕМОНТНАЯ ОПЕРАЦИЯ
Отсутствует вспомогательное усилие на руле	Неверное подсоединение электрического разъема	Проверьте электрический разъем и правильность электрических соединений
	Перегорание предохранителя	Замените предохранитель (40 А)
	Неисправность блока управления, электрического мотора или датчика	Обратитесь к официальному дилеру для замены поврежденных компонентов
Несимметричное вспомогательное усилие при повороте руля в правую и левую стороны	Неверное напряжение на выходе датчика	Обратитесь к официальному дилеру для проведения регулировочных операций или замены неисправных деталей
	Неисправность блока управления, электромотора или датчика	Обратитесь к официальному дилеру для замены поврежденных компонентов
Раскачивание руля	Неисправность блока управления или датчика	Обратитесь к официальному дилеру для замены поврежденных компонентов

## ПОИСК И УСТРАНЕНИЕ НЕИСПРАВНОСТЕЙ

НЕИСПРАВНОСТЬ	ВОЗМОЖНЫЕ ПРИЧИНЫ	РЕМОНТНАЯ ОПЕРАЦИЯ
Низкое вспомогательное усилие	Низкий заряд аккумуляторной батареи	Зарядите или замените аккумуляторную батарею
	Неисправность электромотора	Обратитесь к авторизованному дилеру для замены неисправных компонентов
	Низкое давление воздуха в передних шинах	Доведите давление в шинах до рекомендованного значения
Посторонний шум при работе системы	Неисправность электромотора	Обратитесь к официальному дилеру для замены поврежденных компонентов
	Чрезмерный износ компонентов рулевого управления	Обратитесь к официальному дилеру для замены поврежденных компонентов

# ПОИСК И УСТРАНЕНИЕ НЕИСПРАВНОСТЕЙ

## Поиск и устранение неисправностей системы управления двигателем



- 1) Индикатор кода активной ошибки
- 2) Индикатор системы управления двигателем

В случае возникновения неисправности системы управления двигателем или в случае, если неисправность была зафиксирована ранее, на панели приборов начинает мигать индикатор неисправности системы управления двигателем (стр. 64, 66), отображающий, таким образом, код ошибки. При этом, в случае, если ошибка активная (неисправность проявляется в данный момент), вместе с этим на панели приборов, в поле с переключаемой информацией (стр. 67, 69), начинает отображаться код ошибки. Если ошибка не активная (была зафиксирована ранее, но сейчас не проявляется), то она будет отображаться только миганием индикатора неисправности системы управления двигателем.

Отображаемые ошибки соответствуют стандарту OBD-II.

Индикатор неисправностей горит в течение 5 секунд и отключается. Затем начинают отображаться коды неисправностей. Интервал между отображением двух кодов неисправности составляет 3,2 секунды. Интервал между двумя миганиями индикатора кода неисправности составляет 1,2 секунды. Длительность вспышки — 0,4 секунды, интервал между вспышками 0,4 секунды. Для отображения цифры «0» индикатор неисправностей мигает 10 раз. Цифры от 1 до 9 отображаются соответствующим количеством вспышек лампы.

# ПОИСК И УСТРАНЕНИЕ НЕИСПРАВНОСТЕЙ

Таблица кодов неисправностей

Код ошибки	Описание ошибки
P0107	Низкое напряжение или обрыв цепи датчика давления во впускном коллекторе
P0108	Высокое напряжение в цепи датчика абсолютного давления во впускном коллекторе
P0112	Низкое напряжение в цепи датчика температуры подаваемого воздуха (IAT)
P0113	Высокое напряжение или обрыв цепи датчика температуры воздуха на впуске (IAT)
P0117	Низкое напряжение в цепи датчика температуры охлаждающей жидкости/масла
P0118	Высокое напряжение или обрыв цепи датчика температуры охлаждающей жидкости
P0122	Низкое напряжение или обрыв цепи датчика положения дроссельной заслонки (TPS)
P0123	Высокое напряжение в цепи датчика положения дроссельной заслонки (TPS)
P0131	Низкое напряжение в цепи 1-го датчика кислорода (O2S)
P0132	Высокое напряжение в цепи 1-го датчика кислорода (O2S)
P0032	Высокое напряжение в цепи подогрева 1-го датчика кислорода (O2S)
P0031	Низкое напряжение в цепи подогрева 1-го датчика кислорода (O2S)
P0201	Неисправность в цепи топливной форсунки 1-го цилиндра
P0202	Неисправность в цепи топливной форсунки 2-го цилиндра
P0230	Низкое напряжение или обрыв в управляющей цепи реле топливного насоса (FPR)
P0232	Высокое напряжение в управляющей цепи реле топливного насоса (FPR)
P0336	Недостовверный сигнал датчика положения коленчатого вала (СКР)
P0337	Отсутствует сигнал датчика положения коленчатого вала (СКР)
P0351	Неисправность катушки зажигания 1-го цилиндра
P0352	Неисправность катушки зажигания 2-го цилиндра
P0505	Ошибка регулирования оборотов холостого хода
P0562	Низкое напряжение бортовой сети



## ПОИСК И УСТРАНЕНИЕ НЕИСПРАВНОСТЕЙ

Код ошибки	Описание ошибки
P0563	Высокое напряжение бортовой сети
P0650	Неисправность цепи индикатора неисправностей (MIL)
P1693	Низкое напряжение в цепи тахометра
P1694	Высокое напряжение в цепи тахометра
P0137	Низкое напряжение в цепи 2-го датчика кислорода (O2S)
P0138	Высокое напряжение в цепи 2-го датчика кислорода (O2S)
P0038	Высокое напряжение в цепи подогрева 2-го датчика кислорода (O2S)
P0037	Низкое напряжение в цепи подогрева 2-го датчика кислорода (O2S)
P0500	Отсутствует сигнал датчика скорости (VSS)
P0850	Ошибка переключателя парковочной блокировки и нейтральной передачи
P0445	Высокое напряжение в цепи дополнительного реле стартера
P0444	Низкое напряжение или обрыв цепи дополнительного реле стартера
P0171	Адаптационный коэффициент BLM достигает максимальных значений
P0172	Адаптационный коэффициент BLM достигает минимальных значений
P0174	Бедная рабочая смесь даже в режиме мощностного обогащения

# ТЕХНИЧЕСКИЕ ХАРАКТЕРИСТИКИ

## Технические характеристики техники

ПАРАМЕТР	ХАРАКТЕРИСТИКА
<b>CF1000AU</b>	
Длина, мм	2300
Ширина, мм	1240
Высота, мм	1440
Колесная база, мм	1485
Дорожный просвет, мм	300
Минимальный радиус разворота, мм	3500
Снаряженная масса, кг	493
Модель двигателя	2V91Y
Тип двигателя	двухцилиндровый, V-образный, 4-тактный, жидкостного охлаждения, 8 клапанов, SOHC
Максимальная мощность двигателя, при 7000 об/мин л.с. (кВт)	75 (55)
Максимальный крутящий момент, при 5500 об/мин Н•м	79
Диаметр цилиндра × ход поршня, мм	91×74
Рабочий объем, мл	962.6
Степень сжатия	10,6:1
Система запуска	электрический стартер
Максимальная скорость, км/ч	108

## ТЕХНИЧЕСКИЕ ХАРАКТЕРИСТИКИ

ПАРАМЕТР	ХАРАКТЕРИСТИКА
Масло в силовом агрегате Тип масла  Объем, л Без замены масляного фильтра С заменой масляного фильтра Общий объем	CFMOTO G-Motion 10W40 4T; CFMOTO G-Motion 5W40 4T; SAE 15W-40 API SG   2,4 2,5 2,6
Масло в коробке передач Тип масла  Объем, л Общий объем	G-Box Expert GL-5 80W-90; SAE 75W-90 GL-5   0,6
Масло в переднем редукторе Тип масла Объем, л Общий объем	G-Box Expert GL-5 80W-90   0,25
Масло в заднем редукторе Тип масла Объем, л Общий объем	G-Box Expert GL-5 80W-90   0,4

# ТЕХНИЧЕСКИЕ ХАРАКТЕРИСТИКИ

## РЕКОМЕНДОВАННЫЕ СМАЗОЧНЫЕ МАТЕРИАЛЫ

### ПРИМЕЧАНИЕ

Для использования на территории Российской Федерации и ближнего зарубежья разработана линейка специализированных смазочных материалов CFMOTO G-MOTION, полностью соответствующая требованиям завода-изготовителя техники с учетом специфики условий эксплуатации мотовездеходов CFMOTO. Моторные масла CFMOTO G-Motion разработаны и протестированы для достижения наилучших характеристик и максимального срока службы компонентов техники CFMOTO. Моторные масла CFMOTO G-Motion состоят из высококачественных базовых компонентов и присадок, имеющих оптимальный химический состав и использованных в оптимальной пропорции.

### СМАЗОЧНЫЕ МАТЕРИАЛЫ И ТЕХНИЧЕСКИЕ ЖИДКОСТИ

Масло двигателя	Полусинтетическое масло CFMOTO G-Motion – 10W40 4T Полусинтетическое масло CFMOTO G-Motion – 5W40 4T
Масло КПП	G-Box Expert GL-5 80W-90; SAE 75W-90 GL-5
Охлаждающая жидкость	G-Energy Antifreeze NF 40
Тормозная жидкость	G-Energy Expert DOT 4

### ПРИМЕЧАНИЕ

Использование автомобильных масел, для двигателей со сцеплением в масляной ванне, не допускается. Использование смазочных материалов, не соответствующих рекомендациям или требованиям производителя, может привести к выходу из строя компонентов техники.

## ТЕХНИЧЕСКИЕ ХАРАКТЕРИСТИКИ

ПАРАМЕТР		ХАРАКТЕРИСТИКА		
Воздушный фильтр		синтетический фильтрующий элемент		
Топливо		неэтилированный бензин с октановым числом 95		
Тип				
Объем, л				
Объем топливного бака				
Резервный запас топлива		30		
		4		
Свеча зажигания		DCPR8E (NGK)		
Тип свечи				
Межэлектродный зазор свечи зажигания, мм				
Трансмиссия	Тип трансмиссии		вариатор и коробка передач	
	Переключение режимов трансмиссии		под левую руку (L/H/N/R/P)	
	Передаточное отношение		2,88~0,70	
	Коробка переключения передач	Понижающая передача		1,333 (20/15)
		Повышающая передача		1,952 (41/21)
Общее передаточное число		L: 43/17 = 2,529 H: 32/28 = 1,143 R: 29/13 = 2,231		
Шасси		стальная из трубчатых элементов		
Тип рамы				
Шины		бескамерные		
Тип				
Размер				
Передние				
Задние		27 x 9-12		
		27 x 11-12		

## ТЕХНИЧЕСКИЕ ХАРАКТЕРИСТИКИ

ПАРАМЕТР	ХАРАКТЕРИСТИКА
Давление в шинах, кПа Передние Задние	 45 45
Тормозная система Тип Передние Задние	 двухдисковые двухдисковые
Подвеска Передняя  Задняя	Независимая, на двойных поперечных А-образных рычагах, газомасляные амортизаторы с выносным резервуаром Маятниковая с продольными рычагами, газомасляные амортизаторы с выносным резервуаром, стабилизатор поперечной устойчивости
Ход подвески, мм Передняя Задняя	 205 195
Электрооборудование Тип системы зажигания Генератор	Электронная, с модулем управления (ECU) Переменного тока

## ТЕХНИЧЕСКИЕ ХАРАКТЕРИСТИКИ

ПАРАМЕТР		ХАРАКТЕРИСТИКА
Световое оборудование Передние фары Габаритные огни/ходовые огни Задние фонари/стоп-сигналы		Светодиоды 12 В, 7 Вт*2 Светодиоды 12 В, 12 Вт*2 Светодиоды 12 В, 3 Вт*2 Светодиоды 12 В, 4,8 Вт*2 Светодиоды 12 В, 3 Вт*2
Аккумуляторная батарея Характеристики		12 В / 30 А•ч
Панель приборов	Индикатор нейтрали «N»	светодиод/зеленый
	Индикатор передачи заднего хода «R»	ЖК
	Индикатор блокировки «P»	ЖК
	Индикатор повышающей передачи «H»	ЖК
	Индикатор понижающей передачи «L»	ЖК
	Подсветка панели приборов	ЖК
	Индикатор указателей поворота	светодиод/зеленый
	Индикатор дальнего света фар	светодиод/синий
	Индикатор режима OVERRIDE	светодиод/красный
	Индикатор 2WD/4WD/4WD LOCK	ЖК
	Указатель температуры двигателя	ЖК
	Указатель уровня топлива	ЖК
Индикатор неисправности системы управления двигателем	светодиод/красный	

# ТЕХНИЧЕСКИЕ ХАРАКТЕРИСТИКИ

## Технические характеристики электрического усилителя руля (EPS)

Параметр	Технические характеристики
Тип электродвигателя	постоянного тока с постоянными магнитами
Номинальное напряжение	12 В
Максимальный потребляемый ток блока управления	35 А
Мощность электродвигателя	380 Вт
Максимальный крутящий момент электродвигателя	4 Н•м
Тип редуктора	червячная передача
Передаточное число	21:1
Максимальный крутящий момент на выходе	80 Н•м
Датчик крутящего момента	бесконтактный, электромагнитный
Жесткость торсионного вала	8 Н•м
Рабочий угол датчика крутящего момента	$\pm 3^\circ$
Диапазон рабочих температур EPS	-40 ~ +60°C



# ГАРАНТИЙНЫЕ ОБЯЗАТЕЛЬСТВА

## Гарантийный срок

На технику распространяется гарантия, действующая в течение **2 (двух)** лет со дня ее приобретения.

Гарантийные обязательства в отношении проданной техники вступают в силу после надлежащего оформления договора купли-продажи, выдачи паспорта самоходной машины / паспорта транспортного средства и фактической передачи техники покупателю (подписание акта приема-передачи).

Под гарантийными обязательствами понимается, что любой проявившийся дефект возникший по вине завода-изготовителя, будет устранен или любая деталь, вышедшая из строя по причине наличия дефекта материала и/или изготовления будет заменена или отремонтирована бесплатно, при условии соблюдения правил эксплуатации техники, объема и периодичности технического обслуживания, характера объявленного использования, отсутствия внешнего воздействия на узлы и агрегаты, а так же отсутствия внесенных изменений в конструкцию техники.

Гарантийные обязательства на технику распространяются для первого и последующих владельцев в течение всего оставшегося срока действия гарантии. Срок службы техники составляет семь лет.

Официальный дилерский центр обязуется осуществлять гарантийное и сервисное обслуживание техники вне зависимости от того, была техника продана им или каким-либо другим официальным дилерским центром.

Все замененные по гарантии детали являются собственностью Поставщика и могут быть затребованы им для проведения экспертизы или предъявления заводу-изготовителю.

*В соответствии с Постановлением Правительства РФ от 19 января 1998 г. №55 техника включена в перечень непродовольственных товаров надлежащего качества, не подлежащих возврату или обмену на аналогичный товар других размера, формы, габарита, фасона, расцветки и комплектации.*

# ГАРАНТИЙНЫЕ ОБЯЗАТЕЛЬСТВА

## Гарантия на приобретенные запчасти

Если оригинальная деталь, приобретенная у официального дилера и установленная им, выйдет из строя по причине дефекта материала и/или изготовления в течение 90 последовательных дней со дня продажи, то она будет заменена или отремонтирована бесплатно.

## Регламент технического обслуживания

С регламентом технического обслуживания (ТО) можно ознакомиться на страницах данного руководства. Факт выполнения технического обслуживания, помимо оформляемого и подписываемого сторонами заказ-наряда, фиксируется в электронной базе данных. Информация о проведенных ТО может быть запрошена владельцем техники в любой момент, в любом официальном дилерском центре и будет предоставлена в печатном виде установленной формы.

## Отказ от выполнения гарантийных обязательств может наступить в следующих случаях:

- Невыполнение требований Руководства пользователя в части применения эксплуатационных материалов;
- Несоблюдение объема и периодичности выполнения работ по техническому обслуживанию (допускается перепробег не более 50 км);
- Превышение эксплуатационных параметров, указанных в Руководстве пользователя;
- Повреждение в результате ДТП;
- В случае механических повреждений деталей, узлов и агрегатов, имеющих следы внешнего воздействия;
- Использование техники в спортивных мероприятиях и в учебных целях;
- При внесении изменений в конструкцию техники;
- При замене стандартных узлов, деталей и агрегатов на непредусмотренные заводом-изготовителем;

# ГАРАНТИЙНЫЕ ОБЯЗАТЕЛЬСТВА

- В случае разборки и ремонта техники непосредственно владельцем или ремонтной службой, не имеющей соответствующей авторизации;
- В случае небрежной эксплуатации техники;
- При затоплении транспортного средства и попадании воды в двигатель и/или иные узлы и агрегаты;
- В случае если владельцем не предприняты своевременные меры, направленные на то, чтобы избежать возникновения или развития неисправности;
- В случае невыполнения рекомендаций сервисных центров по выполнению тех или иных работ;
- В случае игнорирования уведомления о необходимости проведения работ по гарантийным кампаниям.

## **Гарантийные обязательства не распространяются:**

- На естественный рабочий износ деталей и узлов;
- На расходные материалы такие как ремень вариатора / приводная цепь, фрикционные детали тормозов, свечи зажигания, плавкие предохранители, электролампы, топливные фильтры, технические жидкости;
- На дефекты и неисправности, возникшие из-за установки неоригинальных запасных частей, аксессуаров или другого оборудования (включая системы сигнализации);
- На дефекты и неисправности, обусловленные использованием загрязненного или неподходящего топлива/рабочих жидкостей;
- На посторонние звуки, шумы, вибрации, которые не влияют на характеристики и работоспособность техники и ее элементов;
- На масляные пятна в районе уплотнений, не влияющие на расход масла и работоспособность узлов и агрегатов.



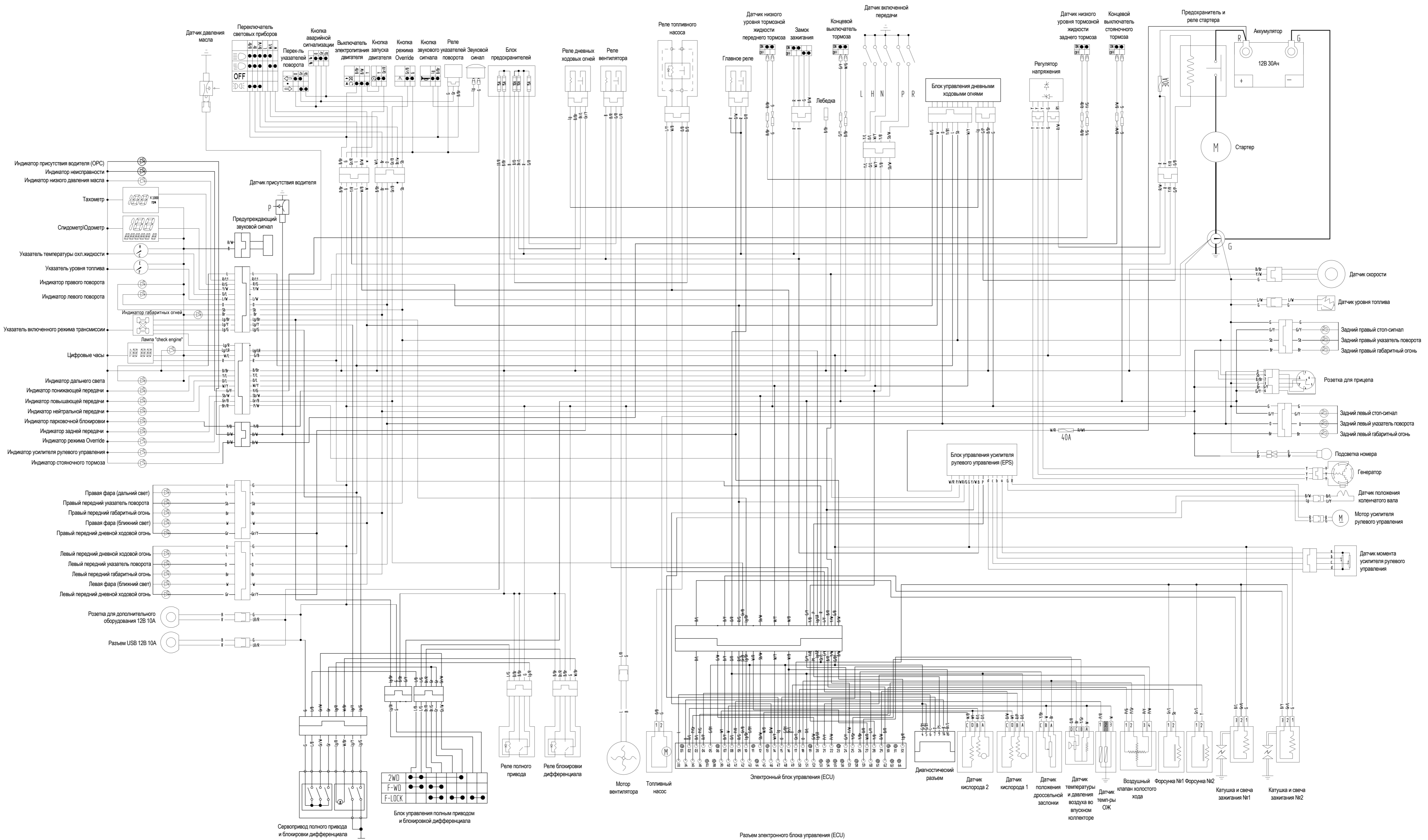

- |                         |                     |                                     |                      |                                 |                             |
|-------------------------|---------------------|-------------------------------------|----------------------|---------------------------------|-----------------------------|
| R - красный             | GY - зеленый/желтый | OB - оранжевый/черный               | Y - желтый           | Br/R - коричневый/красный       | LgB - светло-зеленый/черный |
| RM - красный/белый      | GB - зеленый/черный | OW - оранжевый/белый                | YW - желтый/белый    | Br/L - коричневый/синий         | Sb - светло-синий           |
| B - черный              | GW - зеленый/белый  | OL - оранжевый/синий                | YR - желтый/красный  | Br/G - коричневый/зеленый       | Sb/W - светло-синий/белый   |
| BW - черный/белый       | GL - зеленый/синий  | W - белый                           | YB - желтый/черный   | B/W - коричневый/белый          | GP - зеленый/фиолетовый     |
| BY - черный/желтый      | L - синий           | WL - белый/желтый                   | YL - желтый/синий    | B/B - коричневый/черный         |                             |
| B/B - черный/коричневый | LR - синий/красный  | WL - белый/синий                    | G - серый            | Lg - светло-зеленый             |                             |
| B/L - черный/синий      | LB - синий/красный  | WB - белый/коричневый               | Gr/R - серый/красный | LgR - светло-зеленый/красный    |                             |
| BR - черный/красный     | LW - синий/белый    | WG - белый/зеленый                  | Gr/W - серый/белый   | LgG - светло-зеленый/зеленый    |                             |
| G - зеленый             | LG - синий/желтый   | WB - белый/черный                   | GrB - серый/черный   | LgY - светло-зеленый/желтый     |                             |
| GR - зеленый/красный    | O - оранжевый       | LgL - светло-зеленый/светло-красный | B - коричневый       | LgB - светло-зеленый/коричневый |                             |

