



ИНСТРУКЦИЯ ПО УСТАНОВКЕ

Наименование: **Ветровое стекло**

Артикул комплекта: 9DSV-805100-6000

Комплект подходит на CFORCE 600 EPS, CFORCE 600 S EPS, CFORCE 600 Advanced EPS, CFORCE 600 S Advanced EPS, CFORCE 600 BASIC

Перед началом работы:

Внимательно прочитайте, поймите и следуйте всем инструкциям и предостережениям по безопасности. Подготовьте все необходимые для установки комплекта детали и инструменты, убедитесь в их надлежащем состоянии. Перед установкой припаркуйте транспортное средство на ровной поверхности, переведите коробку передач в положение «Парковочной блокировки» (P) и выключите зажигание.

Примечание:

Установку данного комплекта следует поручить официальному дилерскому центру CFMOTO. Официальный дилер обладает всеми необходимыми знаниями и оборудованием.

Данные, приведенные в инструкции, носят строго информационный характер.

№	Наименование	Артикул	Количество
1	Комплект ветрового стекла	9DSV-805100-6000	1

В комплект входит:

№	Наименование	Артикул	Количество
2	Ветровое стекло	9DQV-805205-3000	1
3	Левый кронштейн	9DSV-805101-6000	1
4	Правый кронштейн	9DSV-805102-6000	1
5	Втулка	6KJ0-120004	4
6	Винт М6х22	30102-060022870	4
7	Вкладыш	5020-031002	4
8	Гайка	30206-060570	4
9	Винт с внутренним шестигранником М8х50	30102-080050870	4

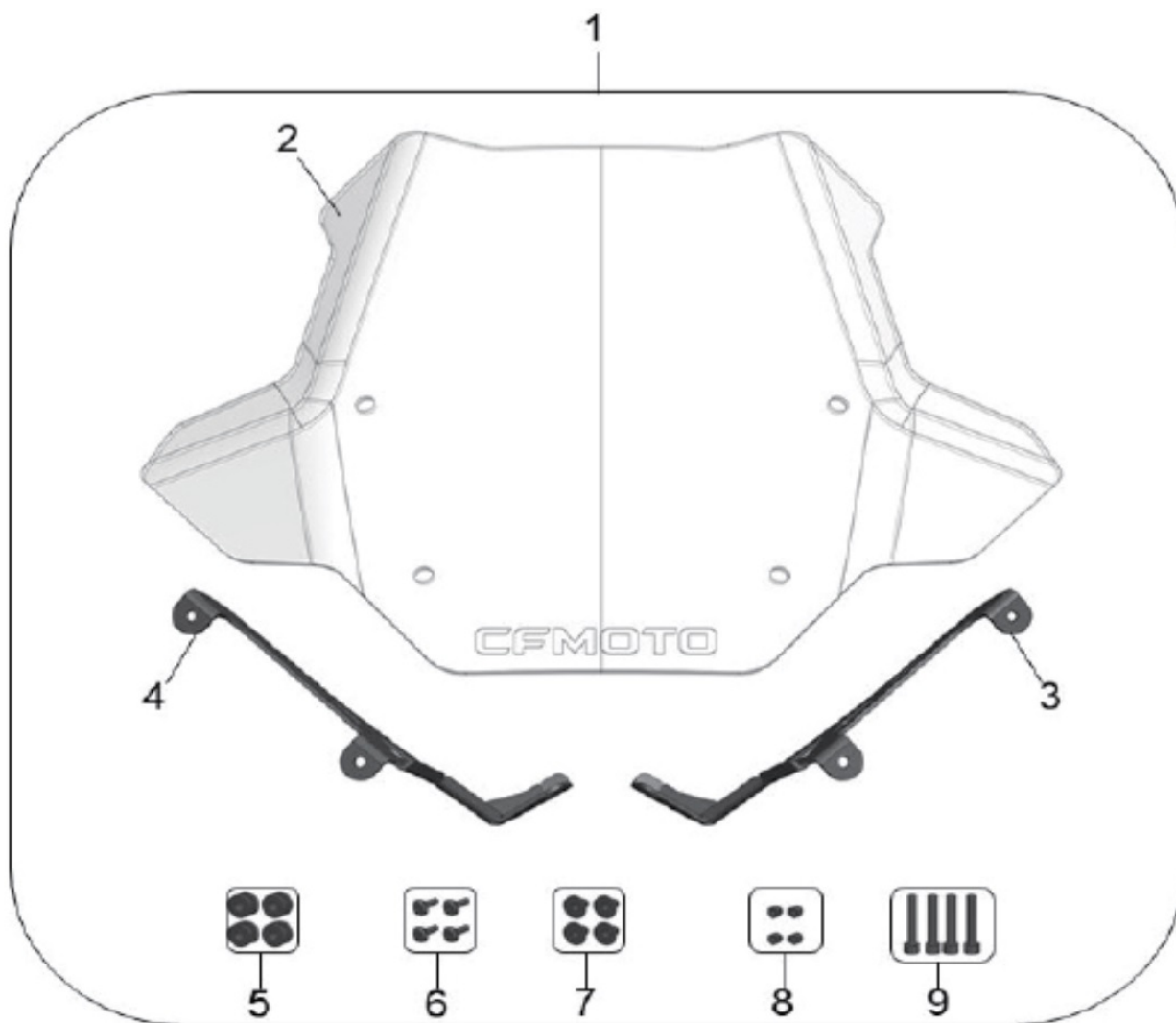

Рекомендованный инструмент:

№	Наименование	Количество
1	Защитные перчатки	1
2	Ключ 10	1
3	Внутренний шестигранник 4mm	1
4	Внутренний шестигранник 6mm	1

Установка комплекта:

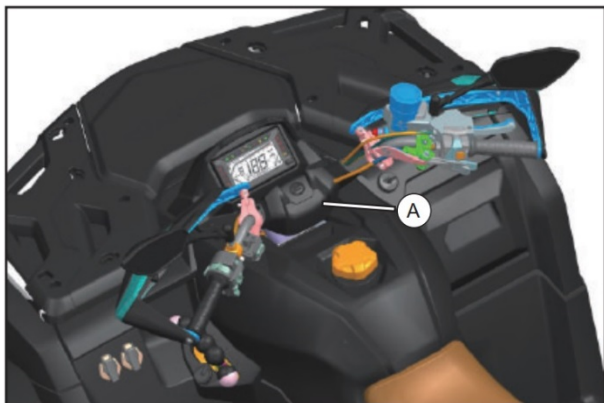

Снимите декоративную накладку руля (А) потянув за нее;

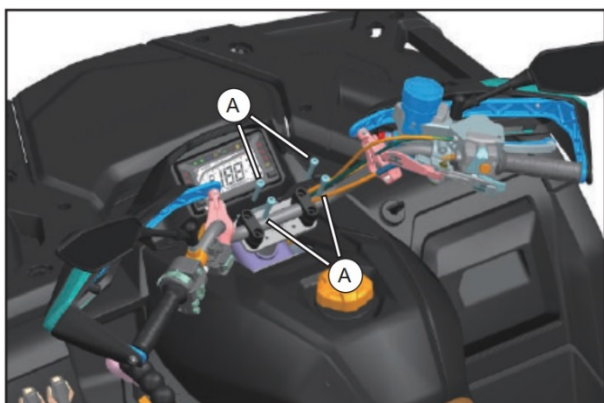

Открутите четыре винта крепления руля (А);

Примечание:

Снятые винты повторно использоваться не будут.

Постарайтесь не нарушать положение руля во время установки комплекта, если положение будет нарушено, потребуется его повторная регулировка.

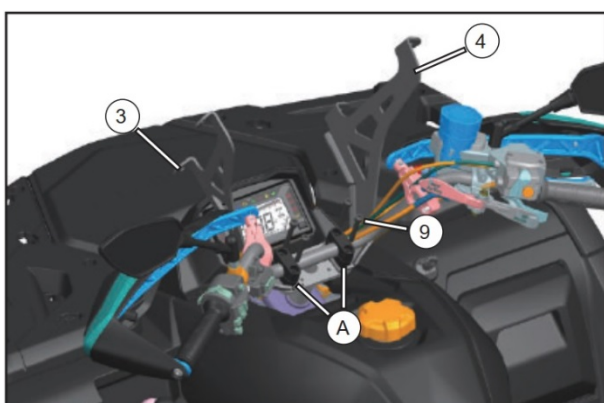

Установите левый и правый усилители (3 и 4) под соответствующие нижние блоки крепления руля (А), как показано на изображении;

Установите винты М8х50 (9) и затяните их необходимым моментом – 20-30 Н·м;

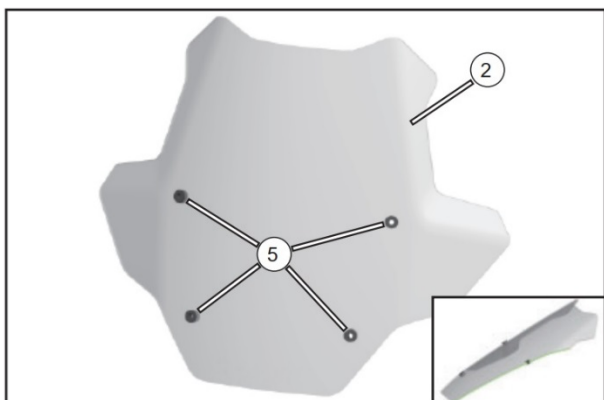

Установите втулки (5) в соответствующие отверстия на ветровом стекле (2);

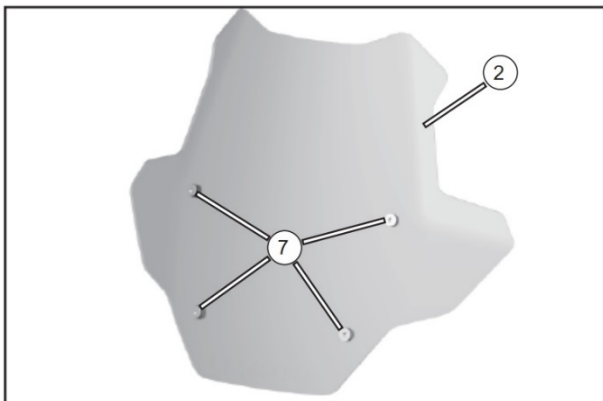

Установите вкладыши (7) во втулки, установленные ранее в ветровое стекло (2);

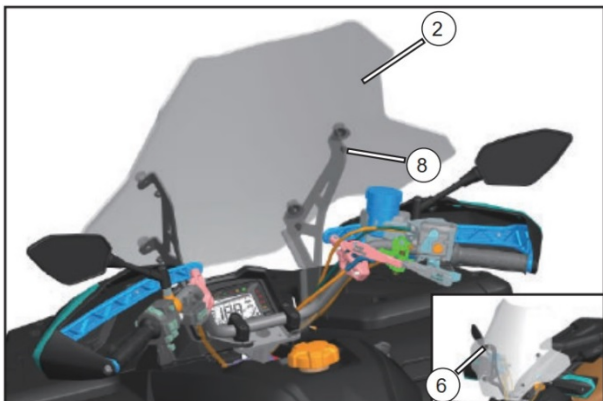

Совместите отверстия на ветровом стекле (2) с отверстиями кронштейнов стекла, установите винты М6х22 (6) и гайки (8). Затяните винты, будьте осторожны, не перетяните их, чтобы не повредить стекло;



Установите декоративную накладку руля (А) на штатное место;



Установка ветрового стекла завершена.