



# ИНСТРУКЦИЯ ПО УСТАНОВКЕ

40.1132

Вынос радиатора

CFmoto CForce C4/C5

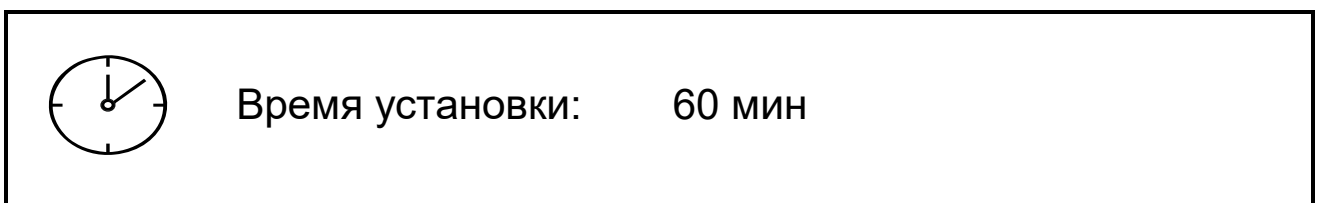
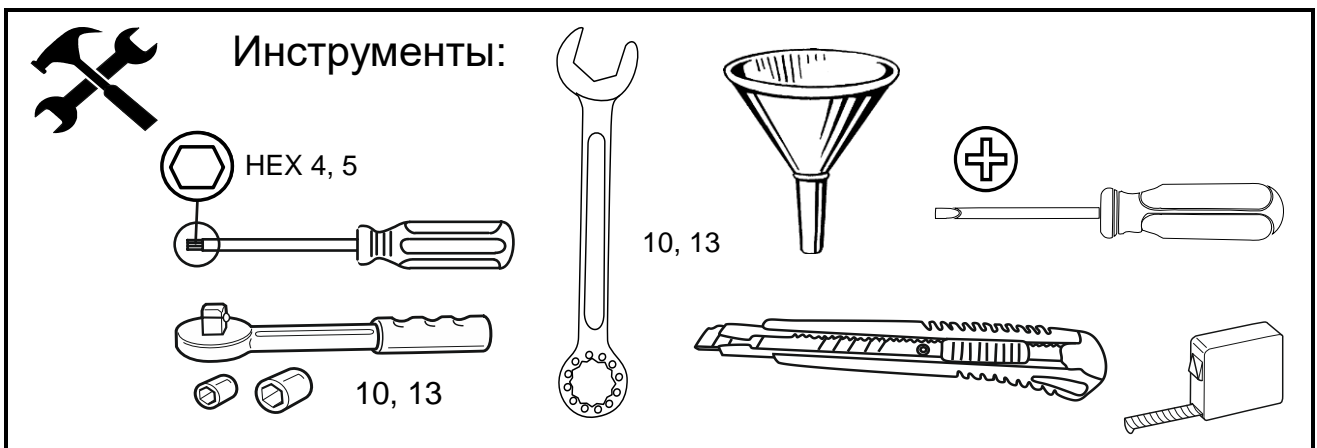



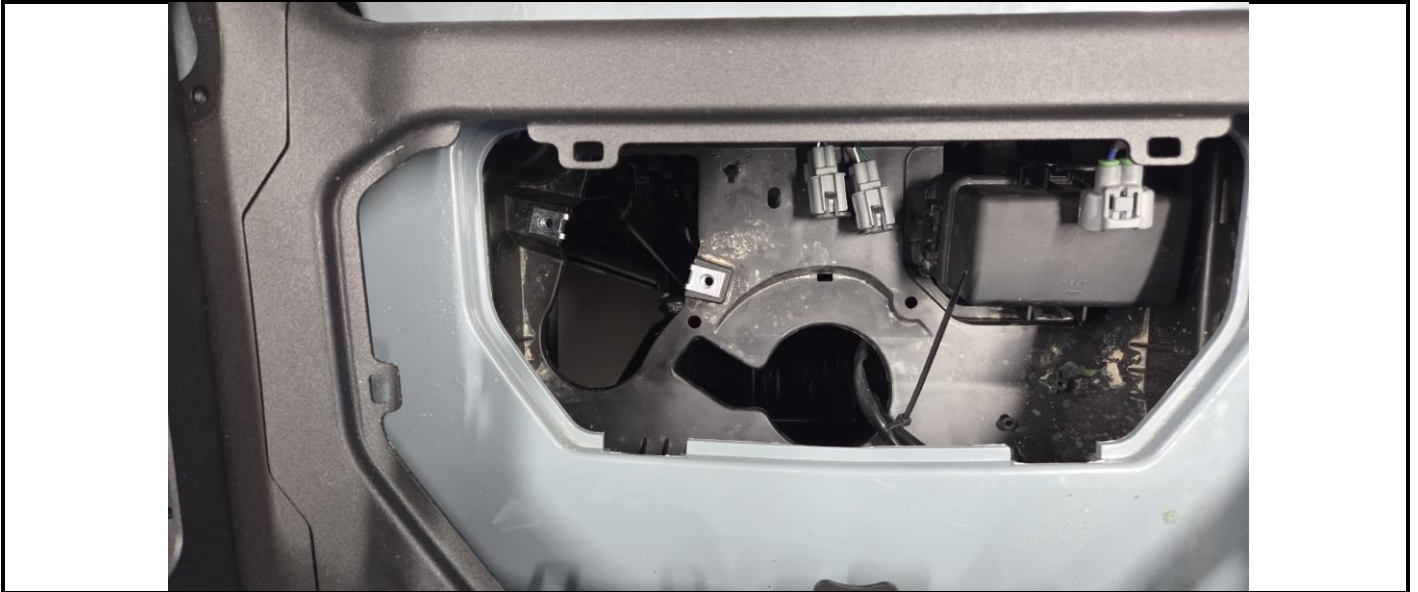

**1**

Снимите крышку с багажной платформы, затем снимите пластиковую крышку корпуса и извлеките радиатор, предварительно слив жидкость. Снимите расширительный бачок с радиатора.

**2**

Установите переносной кронштейн бачка, используя винты М6х16

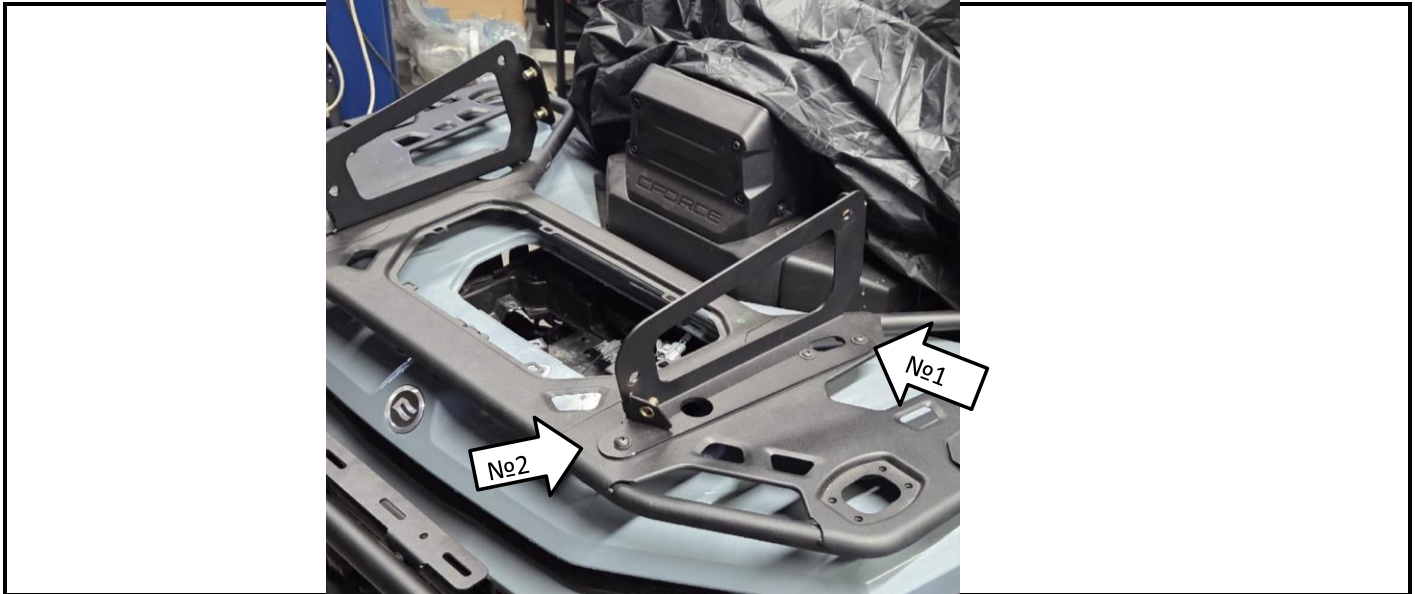



**3**

Установите кронштейны выноса радиатора, используя Винты M6x20 (1) и Винт M8x20 с Гайкой M8 и Шайбой 8 увелич.(2)



**4**

Установите радиатор в корпус выноса радиатора и прикрутите его штатным крепежом в местах 1



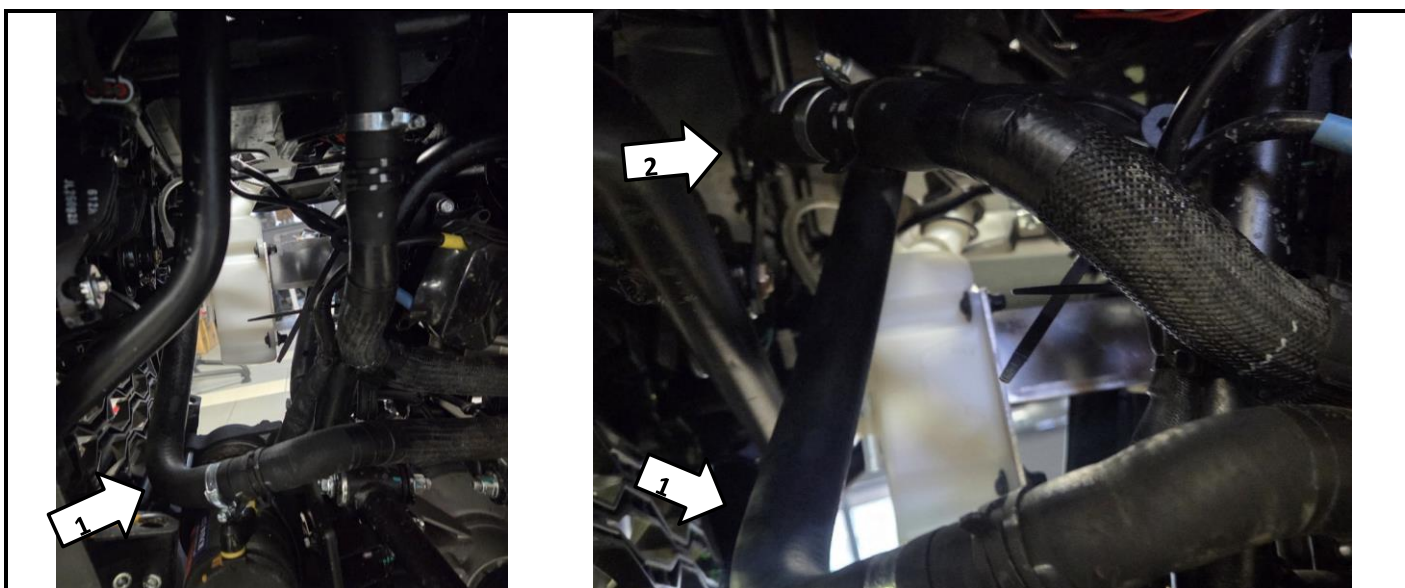

**5**

Установите корпус выноса радиатора на кронштейны, используя Винты M8x20 и Шайбы 8

**6**

Присоедините Рукава Г-образные из комплекта к штатным патрубкам системы, используя штуцер соединительный, обожмите его хомутами. Пропустите Г-образные рукава через центральное отверстие в пластике квадроцикла.

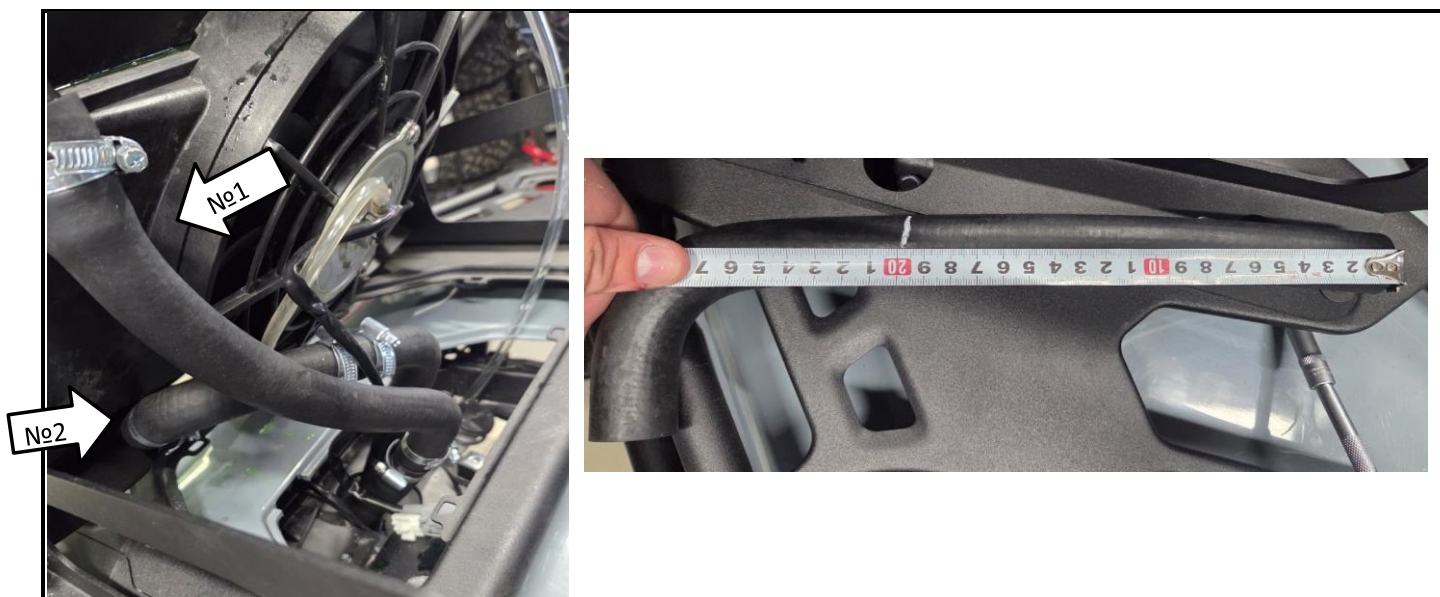



7

Установите шланг №1 как показано на фото и соедините со шлангом №2 с предыдущего шага соединительным штуцером и хомутами. Обрежьте шланг №2 на 200мм и установите так, как показано на фото.

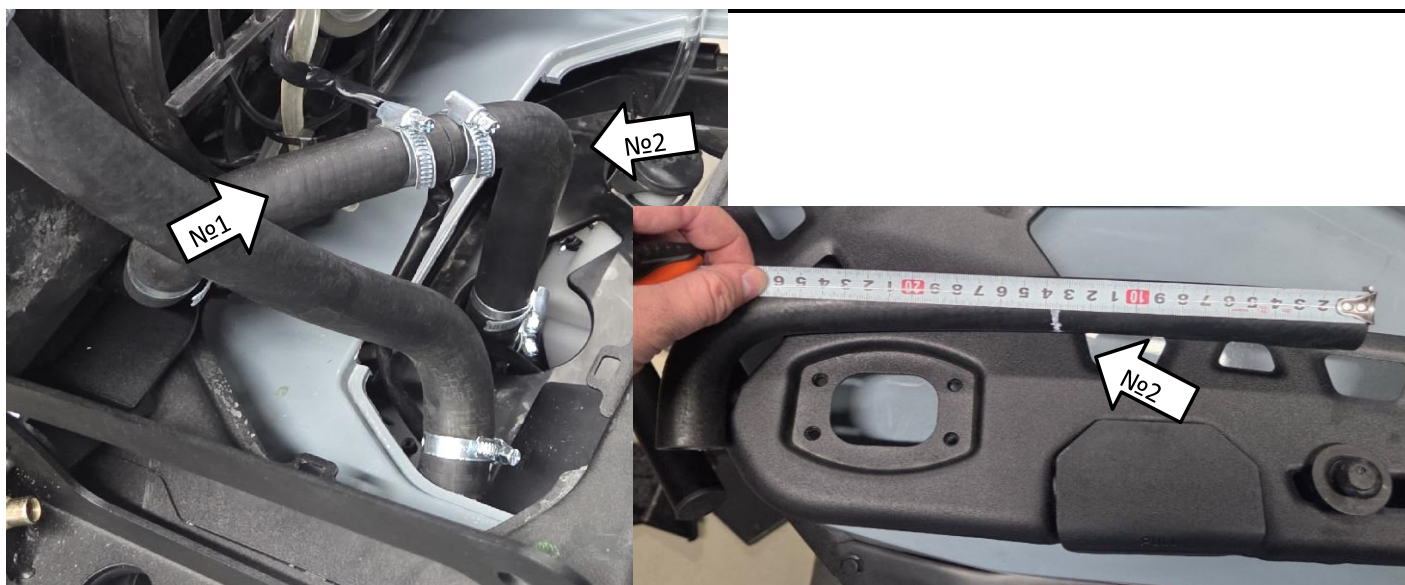

8

К шлангу №1 присоедините шланг №2 соединительным штуцером и хомутами так, как показано на рисунке, предварительно обрезав его на 135мм. Шланг №2 соедините со рукавом 2 с шага 6.



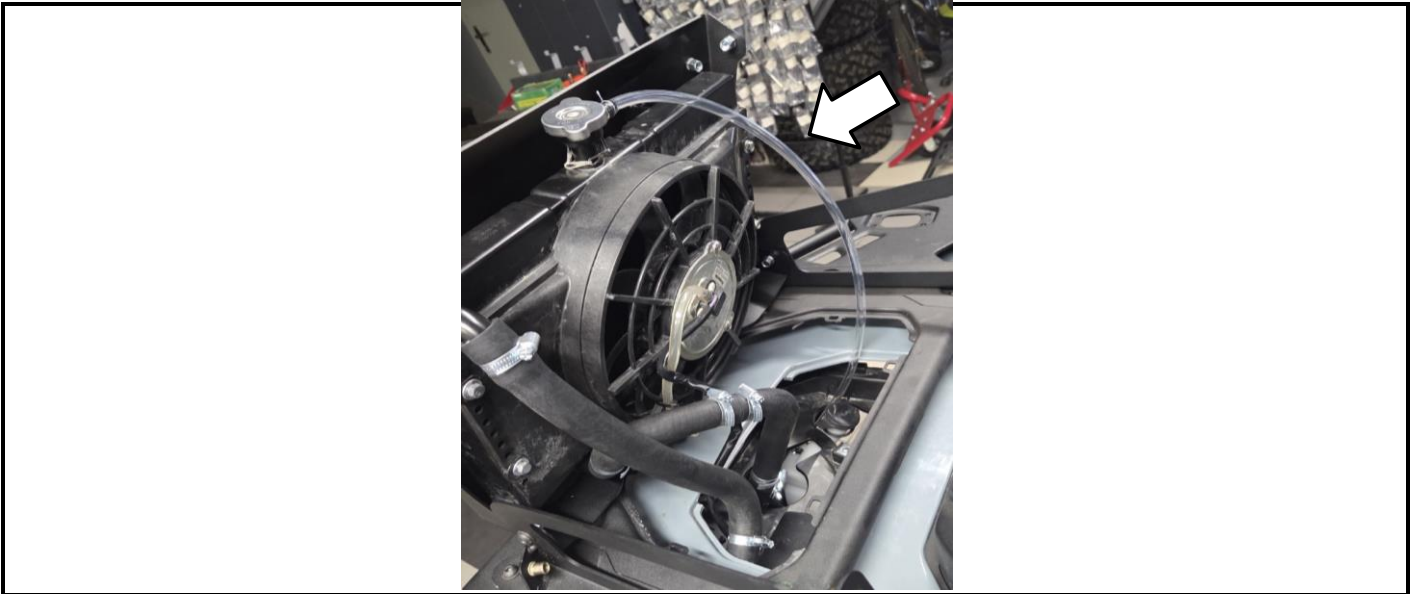

9

Соедините полиуретановую трубку с горловиной, как показано на рисунке и вставьте ее в расширительный бачок, расположенный на новом месте.



10

Вставьте разъем вентилятора радиатора в штатное гнездо и зафиксируйте провода пластиковым хомутом. Залейте охлаждающую жидкость и прокачайте систему. **Обратите внимание на то, чтобы все металлические хомуты были расположены таким образом, чтобы острые концы не задевали соседние патрубки и шланги.**



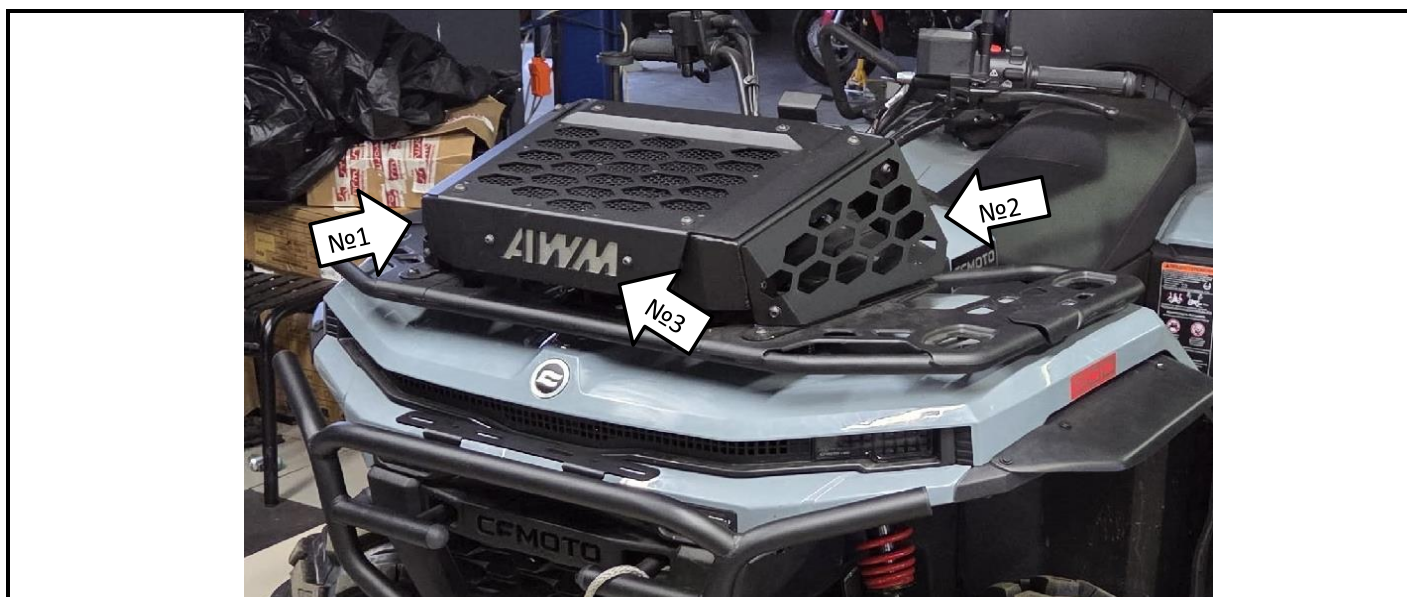

11

Опустите вынос радиатора и установите крышку №1 и декоративные боковые накладки №2, используя Винты M8x20 и Шайбы 8. Предварительно на крышку №1 установите декоративную планку №3, используя Винты M6x16 и шайбы 6.

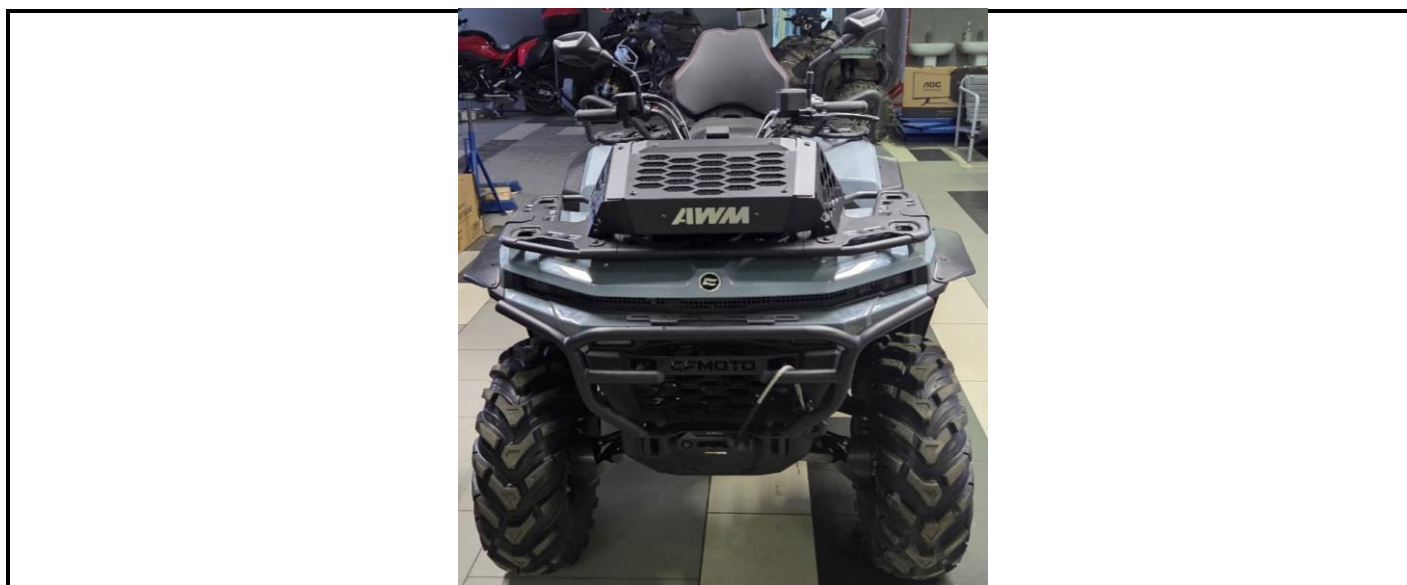

12

Вынос радиатора установлен!

